

Монтажное оборудование и промышленные разъёмы

Трансформаторы

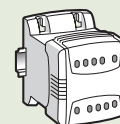

стр. 372
Трансформаторы
управления
и сигнализации

Выключатели нагрузки



стр. 381
Презентация
выключателей
нагрузки

Система управления и сигнализации Osmoz

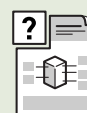

стр. 392
Презентация
системы
Osmoz

Клеммные блоки Viking™ 3



стр. 408
Таблица
выбора
клеммных блоков
Viking™ 3

Монтажное оборудование

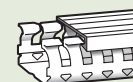

стр. 424
Кабель-каналы
Lina 25 и Transcab

Промышленные разъёмы и щиты P17

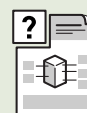

стр. 435
Презентация
промышленных
разъемов
и щитов P17

НОВИНКИ 2011



Трансформаторы
разделительные
стр. 374

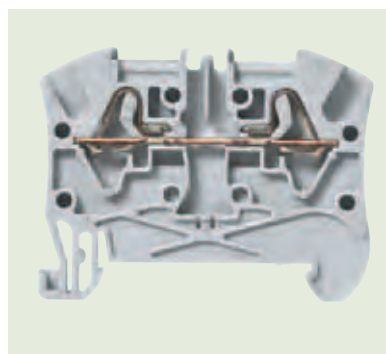

Клеммники
Viking™ 3
стр. 406

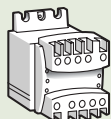

стр. 373
Трансформаторы
питания электро-
оборудования

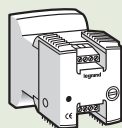

стр. 374
Источники питания
постоянного тока
с фильтром помех



стр. 375
Технические
характеристики

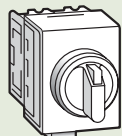

стр. 382
Кулачковые
переключатели



стр. 385
Технические
характеристики

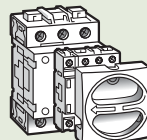

стр. 389
Выключатели-
разъединители
на токи 20-100 А



стр. 390
Технические
характерис-
тики

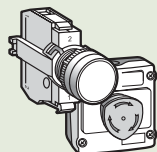

стр. 394
Устройства
управления
и кнопочные посты
Osmoz в сборе

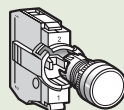

стр. 401
Устройства
управления Osmoz
для комплектации

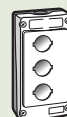

стр. 402
Кнопочные
посты Osmoz для
комплектации



стр. 403
Аксессуары
Osmoz

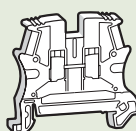

стр. 421
Клеммные блоки
Viking 3 с
винтовыми
зажимами

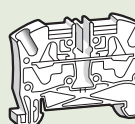

стр. 414
Клеммные
блоки Viking 3
с пружинными
зажимами

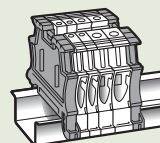

стр. 416
Аксессуары для
клеммных блоков
Viking 3



стр. 422
Силовые
клеммные
блоки Viking 3

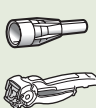

стр. 426
Кабельные
наконечники и
инструменты
для опрессовки
Starfix



стр. 428
Уникальная система
маркировки Logicab 2



стр. 430
Система CAB 3 для
маркировки кабеля
и клеммных блоков

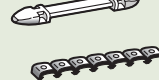
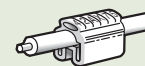

стр. 433
Системы Memocab,
Duplix для
маркировки кабеля
и клеммных блоков



стр. 436
Промышленные
разъемы P17

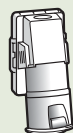

стр. 438
Таблица выбора
промышленных
разъемов P17

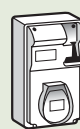

стр. 439
Таблица выбора
комбинированных
щитков P17

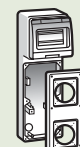

стр. 440
Таблица
выбора сбор-
ных щитов P17
Temptra

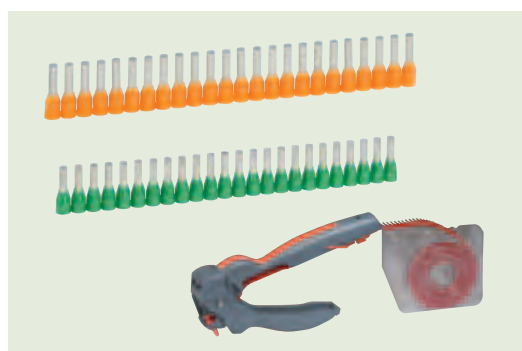

Наконечники и инструменты Starfix

стр. 426

трансформаторы управления и сигнализации

однофазные – автоматические клеммы



442 02

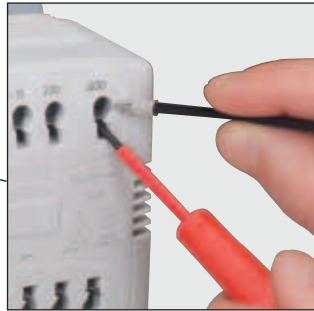

Пример автоматического подключения проводника с опрессованным наконечником



Технические характеристики (стр. 375)

IP 2x или ххВ до 400 ВА - IP ххА начиная с 400 ВА - IK 04
Соответствуют МЭК EN 61558-2-2 и 2-4 или 2-6, UL506
Продукция соответствует требованиям EN 61131-2, EN 60204-1 и EN 60439-1

Защитные кожухи установлены на трансформаторы
Фильтрация помех
Монтаж трансформаторов до 250 ВА на симметричную рейку
Оснащение вторичной цепи:
- 2 клеммы общей цепи
- 2 клеммы 0 V
- 1 клемма ввода

Трансформаторы управления и обеспечения безопасности Автоматическое подключение (пружинные клеммы)

Упак.	Кат. №	Мощность в ВА		
		согласно МЭК	согласно UL	Мощность мгновенная допустимая при $\cos \varphi = 0,5$
1	442 01	40	40	50
1	442 02	63	63	88
1	442 03	100	100	170
1	442 04	160	140	250
1	442 05	250	210	420
1	442 06	400	300	850

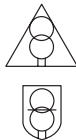

Трансформаторы управления и разделения цепей Автоматическое подключение (пружинные клеммы)

Упак.	Кат. №	Мощность в ВА		
		согласно МЭК	согласно UL	Мощность мгновенная допустимая при $\cos \varphi = 0,5$
1	442 51	40	40	50
1	442 52	63	63	86
1	442 53	100	100	150
1	442 54	160	140	250
1	442 55	250	210	360
1	442 56	400	300	1 100

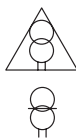

трансформаторы управления и сигнализации

однофазные – винтовые клеммы



442 44



442 68

IP 2x или ххВ до 400 ВА - IP ххА начиная с 400 ВА - IK 04
Соответствуют МЭК EN 61558-2-2 и 2-4 или 2-6, UL506
Продукция соответствует требованиям EN 61131-2, EN 60204-1 и EN 60439-1

Защитные кожухи установлены на трансформаторы до 1 000 ВА
Фильтрация помех (кроме Кат. № 442 16/17/18)
Монтаж трансформаторов до 250 ВА на симметричную рейку
Поставляются с клеммниками 0 V вторичная обмотка/масса до 1 000 ВА

Трансформаторы управления и обеспечения безопасности

Упак.	Кат. №	Мощность в ВА		
		согласно МЭК	согласно UL	Мощность мгновенная допустимая при $\cos \varphi = 0,5$
1	442 11	40	40	50
1	442 12	63	63	88
1	442 13	100	100	170
1	442 14	160	140	250
1	442 15	250	210	420
1	442 16	400	300	850
1	442 17	630	500	1 000
1	442 18	1 000	700	2 000

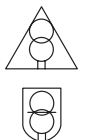

Трансформаторы управления и обеспечения безопасности (24 В~) Трансформаторы управления и разделения цепей (48 В~)

Упак.	Кат. №	Мощность в ВА		
		согласно МЭК	согласно UL	Мощность мгновенная допустимая при $\cos \varphi = 0,5$
1	442 31	40	40	52
1	442 32	63	63	87
1	442 33	100	100	150
1	442 34	160	140	250
1	442 35	250	210	420
1	442 36	400	300	700
1	442 37	630	500	1 000
1	442 38	1 000	700	2 000
1	442 39	1 600	700	8 500
1	442 40	2 500	1 400	3 300

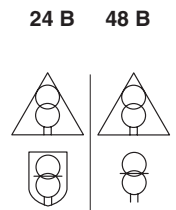

трансформаторы питания цепей управления и сигнализации

однофазные – винтовые клеммы (продолжение)



442 71

Технические характеристики (стр. 375)

IP 2x или ххV до 400 ВА - IP ххА начиная с 400 ВА - IK 04
 Соответствуют МЭК EN 61558-2-2 и 2-4 или 2-6, UL506
 Продукция соответствует требованиям EN 61131-2, EN 60204-1 и EN 60439-1
 Защитные кожухи установлены на трансформаторы до 1 000 ВА
 Фильтрация помех
 Монтаж трансформаторов до 250 ВА на симметричную рейку
 Поставляются с клеммниками 0 В вторичная обмотка/масса до 1 000 ВА

Трансформаторы управления и разделения цепей

Упак.	Кат. №	115-230 В		
		Первичное 230-400 В ± 15 В Вторичное 115-230 В Поставляются с 2 перемычками		
		Мощность в ВА		Мощность мгновенная допустимая при cos φ = 0,5
		согласно МЭК	согласно UL	
1	442 61	40	40	50
1	442 62	63	63	86
1	442 63	100	100	150
1	442 64	160	140	250
1	442 65	250	210	360
1	442 66	400	300	1 100
1	442 67	630	500	1 300
1	442 68	1 000	700	2 000
1	442 69	1 600	700	6 100
1	442 70	2 500	1 300	7 100
1	442 71	4 000	2 400	11 400
1	442 72	5 000	3 300	17 500
1	442 73	6 300	3 700	10 800
1	442 74	8 000	4 500	12 500

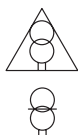

трансформаторы питания электрооборудования

однофазные

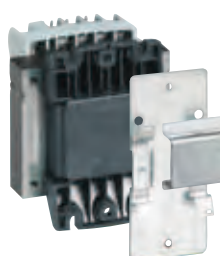

428 40 +
428 99



428 41, поставляется с клеммной перемычкой



Клеммная перемычка, поставляется для трансформаторов мощностью до 450 ВА (кроме Кат. № 428 46)

Технические характеристики (стр. 377)

IP 2x или ххV до 450 ВА (до 310 ВА на 12-24 В) - IK 04
 До 160 ВА предусмотрена возможность крепления на монтажной рейке с помощью Кат. № 044 16 или Кат. № 428 99
 Трансформаторы с двумя напряжениями на вторичной обмотке, поставляются с клеммными перемычками
 Трансформаторы до 220 ВА поставляются с изолированной клеммниками 0 В вторичная обмотка/масса (до 450 ВА кроме Кат. № 428 46).
 Соответствуют МЭК EN 61558-2-2 для 12 В и 24 В и МЭК EN 61558-2-4 для 48 В, 115 В и 230 В
 Продукция соответствует требованиям EN 61131-2, EN 60204-1 и EN 60439-1

Трансформаторы обеспечения безопасности

Упак.	Кат. №	12-24 В		
		Первичное 230-400 В / Вторичное 12-24 В		
		Мощность, ВА	первичная обмотка гибкий проводник, мм ²	выводы вторичная обмотка гибкий проводник, мм ²
1	428 40	40	1-4	1-4
1	428 41	63	1-4	1-4
1	428 42	100	1-4	1-4
1	428 43	160	1-4	1-4
1	428 44	220	1-4	1-4
1	428 45	310	1-4	1-16
1	428 46	450	1-4	1-16
1	428 47	630	1-4	1-16
1	428 49	1 000	0,25-6	4-35

Упак.	Кат. №	24 В		
		Первичное 230-400 В / Вторичное 24 В		
		Мощность, ВА	первичная обмотка гибкий проводник, мм ²	выводы вторичная обмотка гибкий проводник, мм ²
1	428 55	40	1-4	1-4
1	428 56	63	1-4	1-4
1	428 57	100	1-4	1-4
1	428 58	160	1-4	1-4
1	428 59	220	1-4	1-4
1	428 60	310	1-4	1-16
1	428 61	450	1-4	1-16
1	428 62	630	1-4	1-16



Силовые трансформаторы от 100 до 3150 кВА

За дополнительной информацией обращайтесь к представителю Группы Legrand

Аксессуары

		Для монтажа на рейке DIN трансформаторов до 160 ВА
5	428 99	Плата
10	044 16	Зажим шириной 10 мм Резьбовое отверстие Для винтов M4

трансформаторы питания электрооборудования однофазные (продолжение)



428 75



427 92



470 23



470 24

Технические характеристики (стр. 377)

IP 2x или ххВ до 450 ВА (до 310 ВА на 12-24 В) - IK 04
До 160 ВА предусмотрена возможность крепления на монтажной рейке с помощью Кат. № 044 16 или Кат. № 428 99
Трансформаторы с двумя напряжениями на вторичной обмотке, поставляются с клеммными перемычками
Трансформаторы до 220 ВА поставляются с изолированной клеммниками 0 В вторичная обмотка/масса (до 450 ВА кроме Кат. № 428 46)
Соответствуют МЭК EN 61558-2-2 для 12 В и 24 В и МЭК EN 61558-2-4 для 48 В, 115 В и 230 В
Продукция соответствует требованиям EN 61131-2, EN 60204-1 и EN 60439-1

Технические характеристики (стр. 378)

Для ПЛК, периферийного оборудования и других устройств с питанием 24 В постоянного тока
У источников питания до 15 А в комплект поставки входит перемычка для быстрого соединения зажимов «минус» и «земля»
Источники питания мощностью до 24 Вт снабжены только пружинными, а источники питания мощностью от 60 и 120 Вт – пружинными и винтовыми зажимами
Источники питания более 120 Вт снабжены только винтовыми зажимами
Отвечают требованиям стандартов МЭК и EN 61558-2-6, UL 60950
Сертифицированы UL в США и Канаде
Может использоваться в электроустановках зданий в соответствии со стандартами EN 61131-2, EN 60204 и EN 60439-1

Упак.	Кат. №	Трансформаторы безопасности (24 В) или разделительные (48 В)		
		24-48 В		
		Первичное 230-400 В / Вторичное 24-48 В		
		Мощность, ВА	Выводы	
			первичная обмотка гибкий проводник, мм ²	вторичная обмотка гибкий проводник, мм ²
1	428 70	40	1-4	1-4
1	428 71	63	1-4	1-4
1	428 72	100	1-4	1-4
1	428 73	160	1-4	1-4
1	428 74	250	1-4	1-4
1	428 75	310	1-4	1-4
1	428 76	450	1-4	1-4
1	428 77	630	1-4	1-16

Упак.	Кат. №	Трансформаторы разделения цепей		
		115-230 В		
		Первичное 230-400 В / Вторичное 115-230 В		
		Мощность, ВА	Выводы	
			первичная обмотка гибкий проводник, мм ²	вторичная обмотка гибкий проводник, мм ²
1	427 85	40	1-4	1-4
1	427 86	63	1-4	1-4
1	427 87	100	1-4	1-4
1	427 88	160	1-4	1-4
1	427 89	220	1-4	1-4
1	427 90	310	1-4	1-4
1	427 91	450	1-4	1-4
1	427 92	630	1-4	1-4

Упак.	Кат. №	Однофазные источники питания			
		Состав:			
		- защищенный трансформатор с фильтром помех			
		- двойные зажимы			
		- фильтрующие конденсаторы			
		- плавкий предохранитель во вторичной обмотке			
		- зеленый индикатор рабочего напряжения			
		24 В			
		Первичное 230-400 В ± 15 В / Вторичное 24 В			
		Выходная мощность, Вт	Ток, А	Сечение зажимов гибкий проводник	
				Вход	Выход
1	470 21	24	1	6	6
1	470 22	60	2.5	6	6
1	470 23	120	5	6	6
1	470 24	240	10	6	6
1	470 25	360	15	6	6
1	470 26	600	25	6	10
1	470 28	960	40	6	16
1	470 29	1200	50	16	16

трансформаторы однофазные

■ Габариты

Рис. 1: 40 – 400 ВА



Рис. 2: 630 – 1000 ВА



Рис. 3: 1600 – 2500 ВА

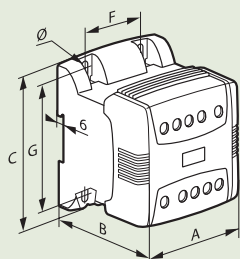

Рис. 4: 4000 – 8000 ВА

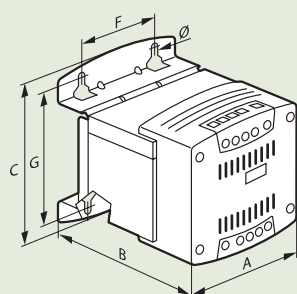

Кат. №	Мощн. (ВА)	Рис.	Габариты (мм)				Монтаж ⁽¹⁾ (мм)			Вес (кг)
			A	B	C	F	G	Ш		
442 01/51	40	1	95	94	113	50	100	5,2	1,45	
442 02/52	63	1	95	101	113	50	100	5,2	1,75	
442 03/53	100	1	95	111	113	50	100	5,2	2,15	
442 04/54	160	1	95	128	113	50	100	5,2	2,35	
442 05/55	250	1	107	139	115	50	100	5,2	4	
442 06/56	400	1	121	156	140	62,5	125	5,2	5,8	
442 11/31/61	40	1	94	78	113	50	100	5,2	1,23	
442 12/32/62	63	1	94	85	113	50	100	5,2	1,56	
442 13/33/63	100	1	94	94	113	50	100	5,2	1,95	
442 14/34/64	160	1	94	112	113	50	100	5,2	2,6	
442 15/35/65	250	1	106	123	115	50	100	5,2	3,82	
442 16/36/66	400	1	120	140	140	62,5	125	5,2	5,62	
442 17/37/67	630	2	132	155	172	75	150	5,5	8	
442 18/38/68	1 000	2	150	199	206	100	175	7	14,9	
442 39/69	1 600	3	220	245	191	150	153	9	25,6	
442 40/70	2 500	3	300	292	171	200	114	9	33,1	
442 71	4 000	4	230	340	205	180	130	11	31	
442 72	5 000	4	240	390	205	180	130	11	40	
442 73	6 300	4	240	390	205	180	130	11	45	
442 74	8 000	4	240	390	280	180	140	11	64	

(1) Монтируются трансформаторы до 250 ВА на симметричную рейку

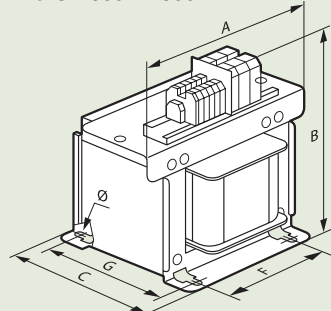
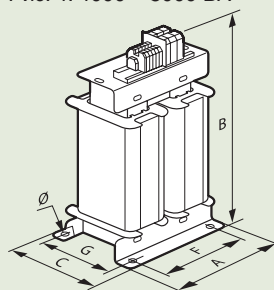
■ Подключение внешних проводников к трансформатору с зажимами для быстрого монтажа

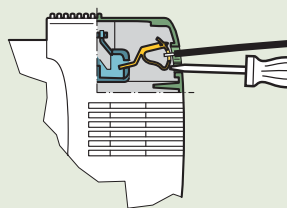

К трансформаторам с зажимами для быстрого монтажа проводники подсоединяются с помощью плоской отвертки с диаметром стержня не более 3,5 мм
Другие варианты применения приведены в технических описаниях в электронном каталоге

■ Монтаж

На перфорированную плату Lina 25 и плату Lina 12,5
На симметричную монтажную рейку 4 (для трансформаторов мощностью до 250 ВА)
Расстояние между отверстиями 25 мм (для трансформаторов мощностью до 1000 ВА)

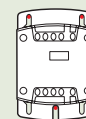
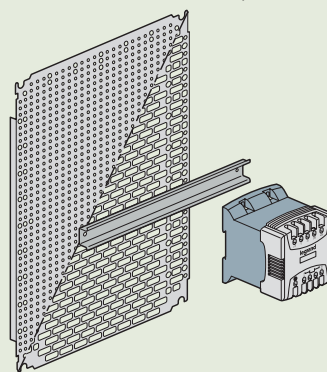

Можно крепить в трех точках через продолговатые вырезы.

На перфорированной плате Lina 25

Трансформаторы до 1000 ВА крепятся в 3 точках.
Шаг перфорации 25 мм

На плате Lina 12,5

Трансформаторы до 1000 ВА крепятся в 3 точках.
Шаг перфорации 12,5 мм

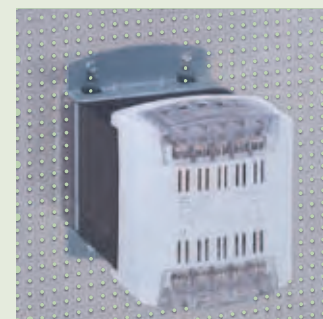

Монтаж трансформаторов до 250 ВА на симметричную рейку



ИСТОЧНИКИ ПИТАНИЯ ПОСТОЯННОГО ТОКА

■ Размеры и характеристики

Однофазные 230/400 В ± 15 В

Рис. 1



Рис. 2



Рис. 3

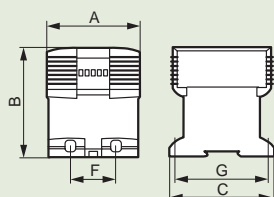

Рис. 4

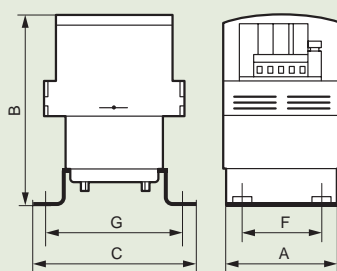

Кат. №	Напряж. (В)	Ном. ток (А)	Рис.	Размеры (мм)			Крепление (мм)			Масса (кг)	Ток первичной обмотки под нагрузкой (А)		Рабочее напряжение				Потери без нагрузки (Вт)	Общие потери под нагрузкой 100% (Вт)	Падение напряж. %
				A	B	C	F	G	Ø		при 230В	при 400В	Холост. хода (В)	Под нагрузкой (В)	При нагрузке 100 мА и 10 % превыш. напр. на входе	При номин. нагрузке и пониж. напр. на входе -15 %			
Вторичное 12 В																			
470 01	12	1	1	68	98	88	-	-	-	1	0,12	0,06	14,4	11,7	15,5	10,3	4,4	7,3	23,5
470 02	12	2,5	1	93	121	105	45	94	4,6	2,45	0,33	0,19	13,9	11,6	15,2	10,2	8,3	11,9	19,4
470 03	12	5	1	105	135	115	45	104	4,6	3,6	0,60	0,34	14,1	12,1	15,5	10,5	11,4	17,1	17,2
470 04	12	10	2	126	186	175	75	150	5,5	6,35	1,24	0,72	14,7	11,8	16,1	10,4	20	33,7	24,7
470 06	12	25	3	180	213	270	122	90	7	11	2,13	1,22	14,4	11,5	15,9	10,1	23,7	43,1	25,7
Вторичное 24 В																			
470 20	24	0,5	1	68	98	88	-	-	-	1	0,12	0,06	27,6	22,9	29,4	20,1	4,4	7,3	20,66
470 21	24	1	1	68	98	88	-	-	-	1	0,18	0,10	29,0	22,8	31,2	20,2	4,4	10,3	27,03
470 22	24	2,5	1	93	121	105	45	94	4,6	2,45	0,47	0,27	27,8	23,3	30,4	20,4	8,3	16,3	19,46
470 23	24	5	1	105	135	115	45	104	4,6	3,6	0,88	0,51	27,5	23,2	30,2	20,3	11,4	25,4	18,68
470 24	24	10	2	126	186	175	75	150	5,5	6,4	1,88	1,09	27,7	23,5	30,5	20,5	20	45,3	18,20
470 25	24	15	2	126	206	175	75	150	5,5	7,6	2,53	1,46	27,5	23,2	30,2	20,2	23	54,7	18,70
470 26	24	25	3	180	238	290	150	105	9	18,1	4,70	2,70	28,3	24	31,1	20,9	41,3	76,8	17,92
470 28	24	40	4	310	265	478	445	200	7	50	6,20	3,60	28,4	23,2	31,2	20,4	230	340	22,41
470 29	24	50	4	335	315	575	542	200	7	60	7,20	4,10	25,4	23,5	27,9	20,2	194	340	8,09
Вторичное 48 В																			
470 41	48	1	1	93	121	105	45	94	4,6	2,45	0,38	0,22	55,3	47,4	59,9	41,3	8,3	14,2	16,73
470 42	48	2,5	1	105	135	115	45	104	4,6	3,6	0,84	0,49	53,3	45,8	58,3	39,9	11,4	24,8	16,52
470 43	48	5	2	126	186	175	75	150	5,5	6,3	1,83	1,06	54,3	46,8	59,6	40,7	20	48	16,21
470 44	48	10	2	158	218	206	100	175	7	10,4	3,57	2,05	53,5	47,4	58,8	41	30,1	65	12,97
470 45	48	15	2	158	268	206	100	175	7	16,92	5,04	2,89	52,3	47,4	57,5	40,9	49	80,2	10,34
470 46	48	25	3	180	238	320	150	135	9	32	8,5	4,88	53,3	46,4	58,6	40,3	41,3	93,3	14,87

защита трансформаторов и линий питания

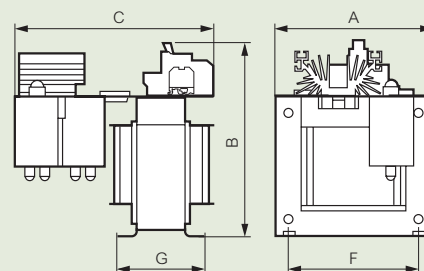
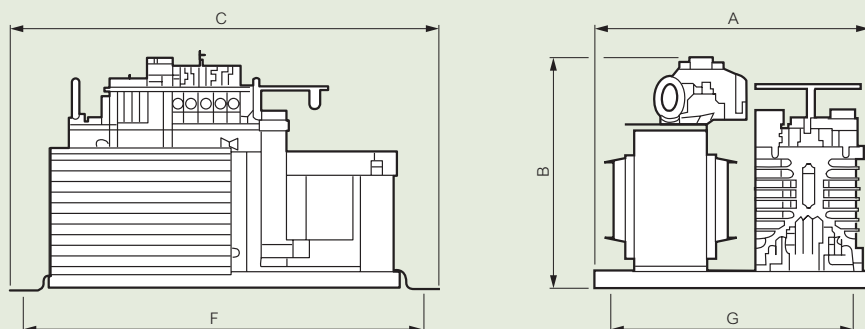
■ Защита линий питания

Общие сведения

Линии должны быть защищены от перегрузок и коротких замыканий. Наличие устройства защиты от перегрузок в начале или конце линии обязательно только в том случае, если эта линия способна выдержать ток перегрузки (NF C 15-100, параграф 473-1-2). Защита от коротких замыканий обязательна и должна быть предусмотрена в любом случае.

Линия питания (первичная обмотка трансформатора)

Трансформатор - аппарат, который не может создавать перегрузки. Линия его питания требует только защиты от коротких замыканий. Вместе с тем, при подаче на трансформатор напряжения возникает значительный пусковой ток (порядка 25 In) в течение примерно 10 мс. По этой причине при организации защиты линии должны учитываться оба этих фактора. Компания Legrand предлагает 3 решения указанной проблемы: предохранители типа aM, разъединители типа D (среднее значение 12 In, стандартная зона регулирования в пределах 10 - 14 In), разъединители типа C (среднее значение 7 In, стандартная зона регулирования в пределах 5 - 10 In).

Минимальный номинальный ток устройства защиты линии питания, подключаемой к первичной обмотке трансформатора ⁽¹⁾

Мощность	230 В, однофазный			400 В, однофазный			400 В, трехфазный			
	Предохранитель, тип aM	Автоматич. выключатель тип C	Автоматич. выключатель тип D	Автоматич. выключатель тип B с огранич. пускового тока на уровне 5 In	Предохранитель, тип aM	Автоматич. выключатель тип C	Автоматич. выключатель тип D	Предохранитель, тип aM	Автоматич. выключатель тип C	Автоматич. выключатель тип D
40 ВА	0,5 A 130 95	1 A 064 60		1 A 067 52	0,25 A 130 92	1 A 064 60			1 A 064 80	
63 ВА	1 A 130 01	2 A 064 61		1 A 067 52	0,5 A 130 95	1 A 064 60			1 A 064 80	
100 ВА	1 A 130 01	3 A 064 62	1 A 066 25	1 A 067 52	1 A 130 01	2 A 064 61	1 A 066 25		1 A 064 80	
160 ВА	2 A 130 02	6 A 064 64	2 A 066 26	1 A 067 52	1 A 130 01	2 A 064 61	1 A 066 25		2 A 064 81	
220 ВА	2 A 130 02	6 A 064 64	2 A 066 26	2 A 067 53	1 A 130 01	3 A 064 62	2 A 066 26		2 A 064 81	
250 ВА	2 A 130 02	6 A 064 64	3 A 066 27	2 A 067 53	2 A 130 02	3 A 064 62	2 A 066 26		2 A 064 81	
310 ВА	4 A 130 04	10 A 064 66	3 A 066 27	2 A 067 53	2 A 130 02	6 A 064 64	2 A 066 26		3 A 064 82	
400 ВА	4 A 130 04	10 A 064 66	6 A 066 29	2 A 067 53	2 A 130 02	6 A 064 64	2 A 066 26	2 A 130 02	3 A 064 82	2 A 066 46
450 ВА	4 A 130 04	10 A 064 66	6 A 066 29	3 A 067 54	2 A 130 02	6 A 064 64	2 A 066 27	3 A 130 02	2 A 064 84	2 A 066 46
630 ВА	6 A 130 06	16 A 064 68	6 A 066 29	3 A 067 54	4 A 130 04	10 A 064 66	6 A 066 29	2 A 130 02	6 A 064 84	2 A 066 46
800 ВА	6 A 130 06	16 A 064 68	10 A 066 31	6 A 067 56	4 A 130 04	10 A 064 66	6 A 066 29	6 A 130 02	6 A 064 84	3 A 066 47
1000 ВА	10 A 130 10	20 A 064 69	10 A 066 31	6 A 067 56	4 A 130 04	16 A 064 68	6 A 066 29	4 A 130 04	10 A 064 86	3 A 066 47
1250 ВА	10 A 130 10	25 A 064 70	16 A 066 33	6 A 067 56	6 A 130 06	16 A 064 68	10 A 066 31	4 A 130 04	10 A 064 86	6 A 066 49
1600 ВА	10 A 130 10	32 A 064 71	16 A 066 33	10 A 067 58	6 A 130 06	20 A 064 69	10 A 066 31	4 A 130 04	16 A 064 88	6 A 066 49
2000 ВА	12 A 130 12	40 A 064 72	20 A 066 34	10 A 067 58	8 A 130 08	25 A 064 70	16 A 066 33	6 A 130 06	16 A 064 88	6 A 066 49
2500 ВА	16 A 130 16	50 A 064 73	25 A 066 35	16 A 067 60	10 A 130 10	32 A 064 71	16 A 066 33	6 A 1130 06	20 A 064 89	10 A 066 51
4 кВА	25 A 130 25	80 A 064 75	32 A 066 36	20 A 067 61	16 A 130 16	40 A 064 72	20 A 066 34	10 A 130 10	32 A 064 91	16 A 066 53
5 кВА	32 A 140 32	80 A 064 75	40 A 066 37	25 A 067 62	16 A 130 16	50 A 064 73	25 A 066 35	12 A 130 12	40 A 064 92	16 A 066 53
6,3 кВА	32 A 140 32	100 A 064 76	50 A 066 38	32 A 067 63	20 A 130 20	63 A 064 74	32 A 066 36	16 A 130 16	50 A 064 93	20 A 066 54
8 кВА	40 A 140 40	160 A 251 25	63 A 066 39	40 A 067 64	25 A 130 25	80 A 064 75	40 A 066 37	20 A 130 20	63 A 064 94	25 A 066 55
10 кВА	63 A 150 63	160 A 251 25	80 A 066 40		32 A 140 32	100 A 064 76	50 A 066 38	20 A 130 20	63 A 064 94	32 A 066 56
12,5 кВА	63 A 150 63	160 A 251 25	100 A 066 41		40 A 140 40	160 A 251 25	63 A 066 39	25 A 130 25	80 A 064 95	32 A 066 56
16 кВА	80 A 150 80	160 A 251 25	125 A 066 42		50 A 140 50	160 A 251 25	80 A 066 40	32 A 140 32	100 A 064 96	40 A 066 57
20 кВА	100 A 150 96	160 A 251 25	160 A 251 25		63 A 150 63	160 A 251 25	100 A 066 41	40 A 140 40	125 A 064 97	50 A 066 58
25 кВА	125 A 150 97	250 A 252 06	250 A 252 06		80 A 150 80	160 A 251 25	125 A 066 42	50 A 140 50	160 A 251 25	63 A 066 59
31,5 кВА	160 A 165 55	250 A 252 06	250 A 252 06		100 A 150 96	160 A 251 25	160 A 251 25	63 A 150 63	160 A 251 25	80 A 066 60
40 кВА	200 A 170 60	320 A 255 22	320 A 255 22		125 A 150 97	250 A 252 06	250 A 252 06	80 A 150 63	160 A 251 25	100 A 066 61
50 кВА	315 A 175 70	400 A 255 23	400 A 255 23		160 A 165 55	250 A 252 06	250 A 252 06	100 A 150 80	160 A 251 25	125 A 066 62
63 кВА	315 A 175 70	500 A 255 25	500 A 255 25		200 A 170 60	320 A 255 22	320 A 255 22	100 A 150 96	160 A 251 25	160 A 251 25
80 кВА								160 A 1165 55	160 A ⁽²⁾ 252 06	160 A ⁽²⁾ 252 06
100 кВА								160 A 165 55	160 A ⁽²⁾ 252 06	160 A ⁽²⁾ 252 06
125 кВА								200 A 170 60	200 A ⁽²⁾ 252 06	200 A ⁽²⁾ 252 06
160 кВА								250 A 170 65	250 A 252 06	250 A 252 06
200 кВА								315 A 175 70	320 A 255 22	320 A 255 22
250 кВА								400 A 175 75	400 A 255 23	400 A 255 23

Цепь нагрузки (вторичная обмотка трансформатора)

Данная цепь должна быть защищена от перегрузок (номинальный ток выбранного устройства защиты не должен превышать ток во вторичной обмотке трансформатора) и токов коротких замыканий (короткое замыкание в наиболее удаленной точке цепи должно обеспечивать срабатывание устройства защиты, по крайней мере, в течение 5 секунд (NF C 15-100, параграф 434). Компания Legrand предлагает 2 решения указанной проблемы: предохранители типа gG, разъединители типа C (среднее значение 7 In, регулируемая зона). В случае если трансформатор обеспечивает питанием только линию нагрузки, и если расчеты показали полную совместимость, то устройством защиты трансформатора (вторичной обмотки) и устройством защиты цепи нагрузки могут быть смещены. В таком случае одно устройство защиты выполняет обе функции (см. таблицу с данными по устройствам защиты трансформаторов). В случае если трансформатор обслуживает несколько цепей нагрузки, расчеты перегрузок и коротких замыканий должны быть выполнены отдельно для каждой из линий.

защита трансформаторов и линий питания

■ Защита трансформаторов

В соответствии со стандартом МЭК EN 61558 трансформаторы должны быть защищены от перегрузок и коротких замыканий. При отсутствии применимых норм обязанности по выбору места размещения и подбору типа устройства защиты возлагаются на проектировщика. Legrand рекомендует применять защиту в цепи вторичной обмотки. Информация по номинальному току, типу и месту размещения устройства защиты указывается на передней стороне аппарата

Однофазные трансформаторы: трансформаторы для цепей управления, безопасности, разделительные трансформаторы, изолирующие трансформаторы, трансформаторы для подключения оборудования и силовые трансформаторы.

Номинальная мощность	12 В				24 В				48 В				115 В				230 В			
	Номинальный ток	Кат. № предохранителя	Номинальный ток	Кат. № автоматического выключателя	Номинальный ток	Кат. № предохранителя	Номинальный ток	Кат. № автоматического выключателя	Номинальный ток	Кат. № предохранителя	Номинальный ток	Кат. № автоматического выключателя	Номинальный ток	Кат. № предохранителя	Номинальный ток	Кат. № автоматического выключателя	Номинальный ток	Кат. № предохранителя	Номинальный ток	Кат. № автоматического выключателя
40 ВА	4	T4 AL ⁽¹⁾	4	T4 AL ⁽¹⁾	2	T2 AL ⁽¹⁾	2	T2 AL ⁽¹⁾	1	T1 AL ⁽¹⁾	1	T1 AL ⁽¹⁾	0,4	T0,4 AL ⁽¹⁾	0,4	T0,4 AL ⁽¹⁾	0,2	T0,2 AL ⁽¹⁾	0,2	T0,2 AL ⁽¹⁾
63 ВА	5	T5 AL ⁽¹⁾	5	T5 AL ⁽¹⁾	2,5	T2,5 AL ⁽¹⁾	2,5	T2,5 AL ⁽¹⁾	1,25	T1,25 AL ⁽¹⁾	1,25	T1,25 AL ⁽¹⁾	0,5	T0,5 AL ⁽¹⁾	0,5	T0,5 AL ⁽¹⁾	0,25	T0,25 AL ⁽¹⁾	0,25	T0,25 AL ⁽¹⁾
100 ВА	8	T8 AE ⁽¹⁾	8	063 93	4	T4 AE ⁽¹⁾	4	063 91	2	T2 AL ⁽¹⁾	2	063 89	0,8	T0,8 AL ⁽¹⁾	1	063 88	0,4	T0,4 AL ⁽¹⁾	0,5	063 86
160 ВА	16	133 16	13	063 95	8	133 08	6	063 92	3,15	T3,15 AE ⁽¹⁾	4	063 91	1,6	T1,6 AL ⁽¹⁾	2	063 89	0,63	T0,63 AL ⁽¹⁾	1	063 88
220 ВА	20	133 20	20	063 97	10	133 10	10	063 94	5	T5 AE ⁽¹⁾	6	063 92	2	T2 AL ⁽¹⁾	2	063 89	1	T1 AL ⁽¹⁾	1	063 88
250 ВА	20	133 20	20	063 97	10	133 10	10	063 94	6	133 06	6	063 92	2	T2 AL ⁽¹⁾	2	063 89	1	T1 AL ⁽¹⁾	1	063 88
310 ВА	25	133 25	25	063 98	12	133 12	13	063 95	6	133 06	6	063 92	2,5	T2,5 AE ⁽¹⁾	3	063 90	1,25	T1,25 AL ⁽¹⁾	2	063 89
400 ВА	32	143 32	32	063 99	16	133 16	16	063 96	8	133 08	8	063 93	4	133 04	4	063 91	2	133 02	2	063 89
450 ВА	40	143 40	40	064 00	20	133 20	20	063 97	10	133 10	10	063 94	4	133 04	4	064 91	2	133 02	2	063 89
630 ВА	50	143 50	50	063 81	25	133 25	25	063 98	12	133 12	13	063 95	6	133 06	6	063 92	4	133 04	3	063 90
800 ВА	63	153 63	63	063 82	32	143 32	32	063 99	16	133 16	16	063 96	8	133 08	8	063 93	4	133 04	4	063 91
1000 ВА	80	153 80	80	063 83	40	143 40	40	064 00	20	133 20	20	063 97	8	133 08	8	063 93	4	133 04	4	063 91
1250 ВА	100	153 96	100	064 76	50	143 50	50	063 81	25	133 25	25	063 98	10	133 10	10	063 94	6	133 06	6	063 92
1600 ВА	125	153 97	125	064 77	63	153 63	63	063 82	32	143 32	32	063 99	16	133 16	13	063 95	8	133 08	8	063 93
2000 ВА			160		80	153 80	80	063 83	40	143 40	40	064 00	16	133 16	16	063 96	8	133 08	8	063 93
2500 ВА			200		100	153 96	100	064 76	50	143 50	50	063 81	20	133 20	20	063 97	10	133 10	10	063 94
4 кВА									80	153 80	80	063 83	32	143 32	32	063 99	16	133 16	16	063 96
5 кВА									100	153 96	100	064 76	40	143 40	40	064 00	20	133 20	20	063 97
6,3 кВА									125	153 97	125	064 77	50	143 50	60	063 81	25	133 25	25	063 98
8 кВА													80	153 80	80	063 83	32	143 32	32	063 99
10 кВА													80	153 80	80	063 83	40	143 40	40	064 00
12,5 кВА													100	153 96	100	064 76	50	143 50	50	063 81
16 кВА													160	163 55	160	251 25	80	153 80	80	063 83
20 кВА													160	163 55	250	252 06	80	153 80	80	063 83
25 кВА													200	168 60	250	252 06	100	153 96	100	064 76
31,5 кВА													250	173 65	250	252 06	125	153 97	125	064 77
40 кВА													400	178 75	320	255 22	160	163 55	250	252 06
50 кВА													400	178 75	400	255 23	200	168 60	250	252 06
63 кВА													500	181 25	500	255 35	250	173 65	250	252 06

(1) Предохранители согл. МЭК 127 (блоки 5 x 20, тип T).

Трехфазные трансформаторы: трансформаторы безопасности, разделительные трансформаторы и трансформаторы развязки

Номинальная мощность	24 В				42 В				230 В				400 В			
	Номинальный ток	Кат. № предохранителя	Номинальный ток	Кат. № автоматического выключателя	Номинальный ток	Кат. № предохранителя	Номинальный ток	Кат. № автоматического выключателя	Номинальный ток	Кат. № предохранителя	Номинальный ток	Кат. № автоматического выключателя	Номинальный ток	Кат. № предохранителя	Номинальный ток	Кат. № автоматического выключателя
400 ВА	10	133 10	10	065 61	6	133 06	6	065 59	1	133 01	1	069 92	1	133 01	1	069 92
630 ВА	16	133 16	16	065 63	10	133 10	10	065 61	2	133 02	2	065 56	1	133 01	1	069 92
1000 ВА	25	133 25	25	065 65	16	133 16	16	065 63	4	133 04	3	069 94	2	133 02	2	065 56
1600 ВА	40	143 40	40	065 67	25	133 25	20	065 64	4	133 04	6	065 59	4	133 04	3	069 94
2500 ВА	63	153 63	63	065 69	40	143 40	32	065 66	6	133 06	6	065 59	4	133 04	6	065 59
4 кВА	100	153 96	100	065 71	63	153 63	50	065 68	10	133 10	10	065 61	6	133 06	6	065 59
6,3 кВА	160	163 55	160		100	153 96	80	065 70	16	133 16	16	065 63	10	133 10	10	065 61
10 кВА	250	173 65	250		160	163 55	125	065 72	25	133 25	25	065 65	16	133 16	16	065 63
16 кВА									40	143 40	40	065 67	25	133 25	25	065 65
25 кВА									63	153 63	63	065 69	40	143 40	40	065 67
40 кВА									100	153 96	100	065 71	63	153 63	63	065 69
50 кВА									125	153 97	125	065 72	80	153 80	80	065 70
63 кВА									160	163 55	160	251 33	100	153 96	100	065 71
80 кВА									200	168 60	250	252 16	125	153 97	125	065 72
100 кВА									250	173 65	250	252 16	160	163 55	160	251 33
125 кВА									315	178 70	400	255 38	200	168 60	250	252 16
160 кВА									400	178 75	400	255 38	250	173 65	250	252 16
200 кВА									500	181 25	630	255 40	315	178 70	400	255 38
250 кВА									630	181 30	630	255 40	400	178 75	400	255 38

Кулачковые переключатели и выключатели-разъединители

Надежное оборудование для коммутации электрических цепей управления с большим выбором функций.

↓ КУЛАЧКОВЫЕ ПЕРЕКЛЮЧАТЕЛИ



Ток нагрузки от 4 до 63 А

Перегородки для защиты контактов

Возможность комплектации в изолирующих коробках IP55 или IP65 (стр. 122)

Степень защиты со стороны контактов IP2x (для типоразмеров до PR 26)

Установка на дверь НКУ (крепежные винты в комплекте)

Функции:
- выключатели
- переключатели
- управление электродвигателями
- переключатели электроизмерительных приборов (стр. 120)

Углы поворота: 30°, 45°, 60° и 90°, положений: 7 макс., число контактов: 9 макс.

Маркировка положений ручки управления

Степень защиты со стороны ручки управления IP40

↓ ВЫКЛЮЧАТЕЛИ-РАЗЪЕДИНИТЕЛИ



Ток нагрузки:
- выключатели для скрытого монтажа от 20 до 100 А,
- дистанционные выключатели от 16 до 80 А

Автоматические зажимы с однозначным подключением

Дистанционные выключатели в коробках IP65 (стр. 127)

Степень защиты со стороны контактов IP2x

Маркировка "Main Switch" дополнительно (стр. 127)

Для скрытого монтажа

Подключение от 3 до 6 полюсов + 1 вспомогательный контакт

Индикация состояния по положению ручки:
- горизонтальное - ОТКЛ
- вертикальное - ВКЛ

↓ ВАРИАНТЫ КОМПЛЕКТАЦИИ



Переключатель "ОТКЛ" - 45° PR 17: 3 положения, ток нагрузки 20 А, 4 контакта

Выключатель "ВКЛ-ОТКЛ" PR 12 в изолирующей коробке 76x76 мм IP65: 2 положения, ток нагрузки 16 А, 2 контакта

↓ ВАРИАНТ КОМПЛЕКТАЦИИ



Дистанционный выключатель на 16 А IP65: 4 полюса + зажим нейтрали

кулачковые переключатели с креплением винтами на дверце



274 21



274 76



274 36



275 03



Технические характеристики (стр. 385)

Для изменения состояния цепи, в состав которой они входят. Индикация состояния цепи положением ручки управления Устанавливаются на дверцах комплектных устройств. Соответствие положения ручки положению контактов. Двойное размыкание полюсов Выпускаются с серой/черной ручкой управления и алюминиевой лицевой панелью с маркировкой Соответствуют МЭК EN 604973 Степень защиты со стороны ручки управления IP40 Степень защиты со стороны контактов IP2X (для переключателей типоразмером до PR 26)

Упак.	Кат. №	Выключатели (ВКЛ – ОТКЛ)				
		Число полюсов	Типоразмер	Макс. ток для категории применения AC 21, А	Положения	Число контактов
1	274 00	1	PR 12	16		1
1	274 01	2	PR 12	16		2
1	274 02	3	PR 12	16		3
1	274 03	4	PR 12	16		4
1	274 05	1	PR 17	20		1
1	274 06	2	PR 17	20		2
1	274 07	3	PR 17	20		3
1	274 08	4	PR 17	20		4
1	274 10	1	PR 21	25		1
1	274 11	2	PR 21	25		2
1	274 12	3	PR 21	25		3
1	274 13	4	PR 21	25		4
1	274 16	2	PR 26	32		2
1	274 17	3	PR 26	32		3
1	274 18	4	PR 26	32		4
1	274 20	1	PR 40	50		1
1	274 21	2	PR 40	50		2
1	274 22	3	PR 40	50		3
1	274 23	4	PR 40	50		4
1	274 25	1	PR 63	63		1
1	274 26	2	PR 63	63		2
1	274 27	3	PR 63	63		3
1	274 28	4	PR 63	63		4

Переключатели на 2 направления						
Без положения "0"						
Упак.	Кат. №	Число полюсов	Типоразмер	Макс. ток для категории применения AC 21, А	Положения	Число контактов
1	274 60	1	PR 12	16		2
1	274 61	2	PR 12	16		4
1	274 62	3	PR 12	16		6
1	274 63	4	PR 12	16		8
1	274 65	1	PR 17	20		2
1	274 66	2	PR 17	20		4
1	274 67	3	PR 17	20		6
1	274 68	4	PR 17	20		8
1	274 71	2	PR 21	25		4
1	274 72	3	PR 21	25		6
1	274 76	2	PR 26	32		4
1	274 77	3	PR 26	32		6
1	274 78	4	PR 26	32		8
1	274 81	2	PR 40	50		4
1	274 82	3	PR 40	50		6
1	274 83	4	PR 40	50		8
1	274 86	2	PR 63	63		4
1	274 87	3	PR 63	63		6
1	274 88	4	PR 63	63		8

Упак.	Кат. №	Переключатели (продолжение)				
С положением "0", 45°						
		Число полюсов	Типоразмер	Макс. ток для категории применения AC 21, А	Положения	Число контактов
1	274 30	1	PR 12	16		2
1	274 31	2	PR 12	16		4
1	274 32	3	PR 12	16		6
1	274 33	4	PR 12	16		8
1	274 35	1	PR 17	20		2
1	274 36	2	PR 17	20		4
1	274 37	3	PR 17	20		6
1	274 38	4	PR 17	20		8
1	274 41	2	PR 21	25		4
1	274 42	3	PR 21	25		6
1	274 43	4	PR 21	25		8
1	274 46	2	PR 26	32		4
1	274 47	3	PR 26	32		6
1	274 48	4	PR 26	32		8
1	274 51	2	PR 40	50		4
1	274 52	3	PR 40	50		6
1	274 53	4	PR 40	50		8
1	274 56	2	PR 63	63		4
1	274 57	3	PR 63	63		6
1	274 58	4	PR 63	63		8
1	274 90	1	PR 12	16		2
1	274 91	2	PR 12	16		4
1	274 92	3	PR 12	16		6
1	274 93	4	PR 12	16		8
1	274 95	2	PR 21	25		4
1	274 96	2	PR 40	50		4
1	274 97	2	PR 63	63		4

Трехпозиционные переключатели						
Без положения "0"						
Упак.	Кат. №	Число полюсов	Типоразмер	Макс. ток для категории применения AC 21, А	Положения	Число контактов
1	274 98	1	PR 12	16		3
1	274 99	1	PR 17	20		3
1	275 00	1	PR 21	25		3
1	275 01	1	PR 26	32		3
1	275 02	1	PR 12	16		3
1	275 03	2	PR 12	16		6
1	275 04	3	PR 12	16		9
1	275 05	3	PR 26	32		9
1	275 06	2	PR 40	50		6
1	275 07	2	PR 63	63		6

кулачковые переключатели с креплением винтами на дверце (продолжение)



275 26



275 23



275 17



275 35



Технические характеристики (стр. 385)

Для изменения состояния цепи, в состав которой они входят. Индикация состояния цепи положением ручки управления

Устанавливаются на дверцах комплектных устройств

Выпускаются с серой/черной ручкой управления и алюминиевой лицевой панелью с маркировкой

Соответствуют МЭК EN 604973

Степень защиты со стороны ручки управления IP40

Степень защиты со стороны контактов IP2X (для переключателей типоразмером до PR 26)

Упак.	Кат. №	Переключатель 3-фазного электродвигателя			
		Переключатель реверсивный 1-скоростной			
		Типоразмер	Макс. мощность для категории применения AC 3 AC 3 кВт	Положения	Число контактов
1	275 10	PR 12	4		5
1	275 14	PR 17	7.5		5
1	275 18	PR 21	7.5		5
1	275 22	PR 26	11		5
1	275 26	PR 40	18.5		5
1	275 30	PR 63	22		5
		Переключатель 3-фазного электродвигателя на одно направление			
		Типоразмер	Макс. мощность для категории применения AC 3 AC 3 кВт	Положения	Число контактов
1	275 11	PR 12	4		8
1	275 15	PR 17	7.5		8
1	275 19	PR 21	7.5		8
1	275 23	PR 26	11		8
1	275 27	PR 40	18.5		8
1	275 31	PR 63	22		8
		Переключатель на одно направление 2-скоростной с коммутацией по схеме Даландера			
		Типоразмер	Макс. мощность для категории применения AC 3 AC 3 кВт	Положения	Число контактов
1	275 12	PR 12	4		8
1	275 16	PR 17	7.5		8
1	275 20	PR 21	7.5		8
1	275 24	PR 26	11		8
1	275 28	PR 40	18.5		8
1	275 13	PR 12	4		8
1	275 17	PR 17	7.5		8
1	275 21	PR 21	7.5		8
1	275 25	PR 26	11	8	
1	275 29	PR 40	18.5	8	

Упак.	Кат. №	Переключатели электроизмерительных приборов				
		Амперметры				
		Для одного амперметра в трехфазной сети				
		Типоразмер	Макс. ток для категории применения AC 21, A	Положения	Число контактов	Описание
1	146 50	PR 12	16		6	3 ТТ с общей точкой
1	275 34	PR 12	16		9	Без ТТ
1	275 35	PR 12	16		9	3 изолированных ТТ
		Вольтметры				
		Для одного вольтметра в трехфазной сети				
		Типоразмер	Макс. ток для категории применения AC 21, A	Положения	Число контактов	Описание
1	146 52	PR 12	16		4	Без нейтрали
1	146 53	PR 12	16		6	С нейтралью

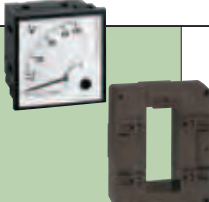

Электроизмерительные приборы для установки на дверце комплектного устройства

См. стр. 117

кулачковые переключатели в изолирующих коробках



277 11



277 46



277 76



Технические характеристики (стр. 385)

Для изменения состояния цепи, в состав которой они входят. Индикация состояния цепи положением ручки управления
 Класс изоляции коробки: II. Соответствие положению ручки положению контактов. Двойное размыкание полюсов
 Выпускаются с черной или серой/черной ручкой управления и лицевой панелью с маркировкой
 Соответствуют ГОСТ Р 50030.399 (МЭК 60947.399)
 Степень защиты коробок 76 x 76 мм и 96 x 120 мм: IP 65. Степень защиты коробок 135 x 170 мм: IP 55

Упак.	Кат. №	Выключатель (ВКЛ – ОТКЛ)				
В коробках 76 x 76 мм						
		Число полюсов	Типо-размер	Макс. ток для категории применения AC 21, A	Положения	Число контактов
1	277 10	1	PR 12	16		1
1	277 11	2	PR 12	16		2
1	277 12	3	PR 12	16		3
1	277 13	4	PR 12	16		4
В коробках 96 x 120 мм						
		Число полюсов	Типо-размер	Макс. ток для категории применения AC 21, A	Положения	Число контактов
1	277 16	2	PR 17	20		2
1	277 17	3	PR 17	20		3
1	277 18	4	PR 17	20		4
1	277 21	2	PR 21	25		2
1	277 22	3	PR 21	25	3	
1	277 23	4	PR 21	25	4	

Переключатели						
Без положения "0", в коробках 96 x 120 мм						
		Число полюсов	Типо-размер	Макс. ток для категории применения AC 21, A	Положения	Число контактов
1	277 55	3	PR 12	16		6
1	277 56	4	PR 12	16		8
1	277 58	4	PR 17	20		8
1	277 60	4	PR 21	25		8
1	277 62	4	PR 26	32	8	
Без положения "0", в коробках 135 x 170 мм						
		Число полюсов	Типо-размер	Макс. ток для категории применения AC 21, A	Положения	Число контактов
1	277 64	4	PR 40	50		8
1	277 66	4	PR 63	63		8
С положением "0", в коробках 96 x 120 мм						
		Число полюсов	Типо-размер	Макс. ток для категории применения AC 21, A	Положения	Число контактов
1	277 25	1	PR 12	16		2
1	277 26	2	PR 12	16		4
1	277 27	3	PR 12	16		6
1	277 28	4	PR 12	16		8
1	277 31	2	PR 17	20		4
1	277 32	3	PR 17	20		6
1	277 33	4	PR 17	20		8
1	277 36	2	PR 21	25		4
1	277 37	3	PR 21	25		6
1	277 38	4	PR 21	25		8
1	277 41	2	PR 26	32		4
1	277 42	3	PR 26	32		6
1	277 43	4	PR 26	32		8

Упак.	Кат. №	Переключатели (продолжение)				
С положением "0", в коробках 135 x 170 мм						
		Число полюсов	Типо-размер	Макс. ток для категории применения AC 21, A	Положения	Число контактов
1	277 46	2	PR 40	50		4
1	277 47	3	PR 40	50		6
1	277 48	4	PR 40	50		8
1	277 51	2	PR 63	63		4
1	277 52	3	PR 63	63		6
1	277 53	4	PR 63	63		8

3-позиционные переключатели						
С положения "0", в коробках 76 x 76 мм						
		Число полюсов	Типо-размер	Макс. ток для категории применения AC 21, A	Положения	Число контактов
1	277 67	1	PR 12	16		3
С положением "0", в коробках 96 x 120 мм						
		Число полюсов	Типо-размер	Макс. ток для категории применения AC 21, A	Положения	Число контактов
1	277 68	1	PR 12	16		3
1	277 69	2	PR 12	16		6

Управление 3-фазным электродвигателем						
Переключатель реверсивный 1-скоростной						
		Типо-размер	Макс. мощность для категории применения AC 3 AC 3 кВт	Положения	Число контактов	
1	277 70	PR 12	4		5	
1	277 75	PR 17	7.5		5	
1	277 78	PR 21	7.5		5	
1	277 81	PR 26	11		5	
1	277 84	PR 40	18.5		5	

Переключатель на одно направление 1-скоростной						
		Типо-размер	Макс. мощность для категории применения AC 3 AC 3 кВт	Положения	Число контактов	
1	277 71	PR 12	4		8	
1	277 76	PR 17	7.5		8	
1	277 79	PR 21	7.5		8	
1	277 82	PR 26	11		8	
1	277 85	PR 40	18.5		8	

Переключатель на одно направление 2-скоростной с коммутацией по схеме Даландера						
		Типо-размер	Макс. мощность для категории применения AC 3 AC 3 кВт	Положения	Число контактов	
1	277 72	PR 12	4		8	
1	277 77	PR 17	7.5		8	
1	277 80	PR 21	7.5		8	
1	277 83	PR 26	11		8	
1	277 73	PR 12	4		8	

кулачковые переключатели

■ Электрические характеристики

	PR 12	PR 17	PR 21	PR 26	PR 40	PR 63	
Номинальный тепловой ток	20 A	25 A	32 A	40 A	63 A	63 A	
Номинальный рабочий ток (Ie) AC 21	16 A	20 A	25 A	32 A	50 A	63 A	
Номинальный рабочий ток (Ie) AC 15	6 A	8 A	10 A	12 A			
Мощность электродвигателя AC 23	3 x 230 В	4 кВт	5.5 кВт	7.5 кВт	11 кВт	15 кВт	18.5 кВт
	3 x 400 В	7.5 кВт	11 кВт	11 кВт	11 кВт	22 кВт	25 кВт
	3 x 500 В	5.5 кВт	11 кВт	11 кВт	11 кВт	25 кВт	25 кВт
	3 x 690 В	4 кВт	10 кВт	10 кВт	11 кВт	18.5 кВт	22 кВт
Мощность электродвигателя AC 3	3 x 230 В	3 кВт	4 кВт	4 кВт	5.5 кВт	11 кВт	15 кВт
	3 x 400 В	4 кВт	7.5 кВт	7.5 кВт	11 кВт	18.5 кВт	22 кВт
	3 x 500 В	5.5 кВт	7.5 кВт	7.5 кВт	11 кВт	18.5 кВт	22 кВт
	3 x 690 В	3 кВт	7.5 кВт	7.5 кВт	11 кВт	18.5 кВт	22 кВт
Степень защиты	спереди	IP 40	IP 40	IP 40	IP 40	IP 40	IP 40
	сзади	IP 2X	IP 2X	IP 2X	IP 2X		
Напряжение изоляции (Ui)	690 В	690 В	690 В	690 В	690 В	690 В	
Макс. сечение проводника	гибкого	2.5 мм ²	4 мм ²	4 мм ²	6 мм ²	16 мм ²	16 мм ²
	жесткого	4 мм ²	6 мм ²	6 мм ²	6 мм ²	16 мм ²	16 мм ²

■ Подготовка отверстий

в дверце под крепежные винты

Для PR 12, PR 17, PR 21 и PR 26

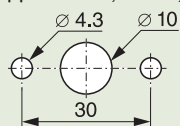

Для PR 40 и PR 63

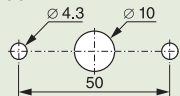

Для установки коробок

Для PR 12: коробка 76 x 76 мм
2 x 2 ввода с удаляемыми заглушками Pg 16

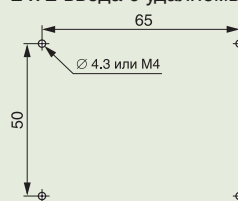

Для PR 12, PR 17, PR 21 и PR 26: коробка 96 x 120 мм
2 x 2 ввода с удаляемыми заглушками Pg 16



Для PR 40 и PR 63: коробка 135 x 170 мм
6 вводов с удаляемыми заглушками Pg 21
+ 4 ввода с удаляемыми заглушками Pg 29

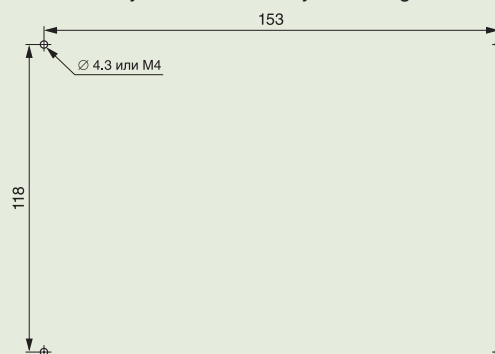

кулачковые переключатели

■ Диаграммы коммутационных состояний и схемы

Выключатель

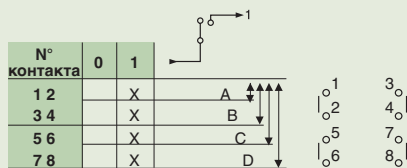

С фиксацией винта на дверце

	PR 12	PR 17	PR 21	PR 26	PR 40	PR 63
A	274 00	274 05	274 10		274 20	274 25
B	274 01	274 06	274 11	274 16	274 21	274 26
C	274 02	274 07	274 12	274 17	274 22	274 27
D	274 03	274 08	274 13	274 18	274 23	274 28

В коробках

	PR 12	PR 17	PR 21
A	277 10		
B	277 11	277 16	277 21
C	277 12	277 17	277 22
D	277 13	277 18	277 23

Выключатель (ВКЛ – ОТКЛ)

• Без положения “0”

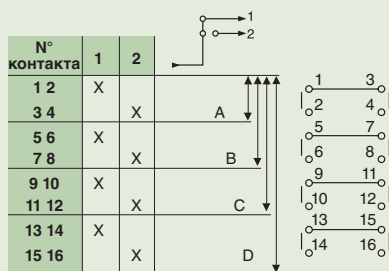

С фиксацией винтами на дверце

	PR 12	PR 17	PR 21	PR 26	PR 40	PR 63
A	274 60	274 65				
B	274 61	274 66	274 71	274 76	274 81	274 86
C	274 62	274 67	274 72	274 77	274 82	274 87
D	274 63	274 68		274 78	274 83	274 88

В коробках

	PR 12	PR 17	PR 21	PR 26	PR 40	PR 63
C	277 55					
D	277 56	277 58	277 60	277 62	277 64	277 66

• С положением “0”

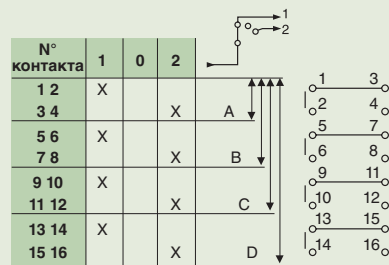

С фиксацией винтами на дверце

	PR 12	PR 17	PR 21	PR 26	PR 40	PR 63
A	274 30/90	274 35				
B	274 31/91	274 36	274 41/95	274 46	274 51/96	274 56/97
C	274 32/92	274 37	274 42	274 47	274 52	274 57
D	274 33/93	274 38	274 43	274 48	274 53	274 58

В коробке

	PR 12	PR 17	PR 21	PR 26	PR 40	PR 63
A	277 25					
B	277 26	277 31	277 36	277 41	277 46	277 51
C	277 27	277 32	277 37	277 42	277 47	277 52
D	277 28	277 33	277 38	277 43	277 48	277 53

Трехпозиционный переключатель

• Без положения “0”

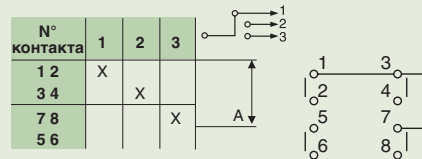

С фиксацией винтами на дверце

	PR 12	PR 17	PR 21	PR 26
A	274 98		275 00	275 01
B		274 99		

• С положением “0”

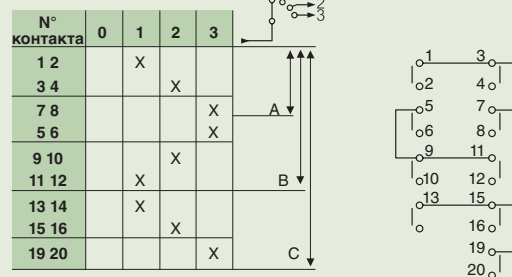

С фиксацией винтами на дверце

	PR 12	PR 26	PR 40	PR 63
A	275 02			
B	275 03		275 06	275 07
C	275 04	275 05		

В коробке

	PR 12
A	277 67/68
B	277 69

кулачковые переключатели

■ Диаграммы коммутационных состояний и схемы (продолжение)

Управление трехфазными двигателями

- Переключатель реверсивный односкоростной

№ контакта	AR	0	AV
1 2	X		
3 4			X
5 6			X
7 8	X		
9 10	X		X

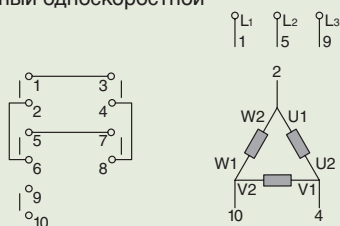

	PR 12	PR 17	PR 21	PR 26	PR 40	PR 63
С фиксацией винтами на дверце	275 10	275 14	275 18	275 22	275 26	275 30
Коробки	277 70	277 75	277 78	277 81	277 84	

- Пускатель на одно направление односкоростной

№ контакта	0	Y	i
1 2		X-X	
3 4			X
5 6	X-X		
7 8	X-X		
9 10			X
11 12			X
13 14	X-X		
15 16	X-X		

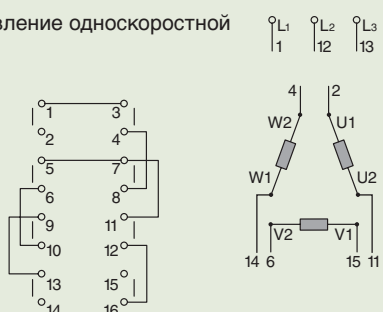

	PR 12	PR 17	PR 21	PR 26	PR 40	PR 63
С фиксацией винтами на дверце	275 11	275 15	275 19	275 23	275 27	275 31
Коробки	277 71	277 76	277 79	277 82	277 85	

- Пускатель на одно направление с коммутацией по схеме Даландера
Возможны 2 конфигурации: 0 PV GV
PV 0 GV

№ контакта	PV	0	GV
1 2	X		
3 4			X
5 6			X
7 8	X		
9 10			X
11 12			X
13 14	X		
15 16			X

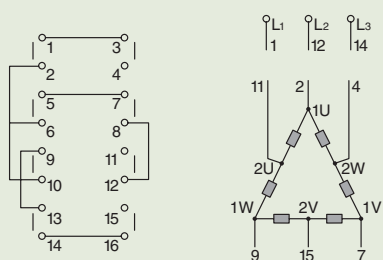

	PR 12	PR 17	PR 21	PR 26	PR 40
С фиксацией винтами на дверце					
0 PV GV	275 12	275 16	275 20	275 24	275 28
PV 0 GV	275 13	275 17	275 21	275 25	275 29
Коробки					
0 PV GV	277 72	277 77	277 80	277 83	
PV 0 GV	277 73				

Переключатели электроизмерительных приборов

- Амперметр с тремя ТТ с общей точкой

№ контакта	0	L ₁	L ₂	L ₃
1 2	X	X		
3 4	X	X		
5 6		X	X	
7 8		X	X	
9 10	X		X	
11 12			X	X

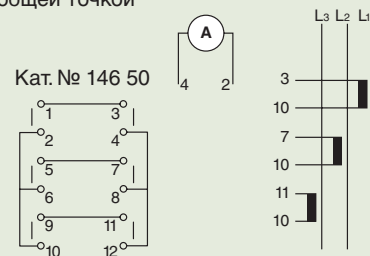

- Амперметр без ТТ

№ контакта	0	L ₁	L ₂	L ₃
1 2	X	X		
3 4	X	X		
5 6	X	X		
7 8		X	X	
9 10		X	X	
11 12		X	X	
13 14	X		X	
15 16			X	X
17 18			X	X

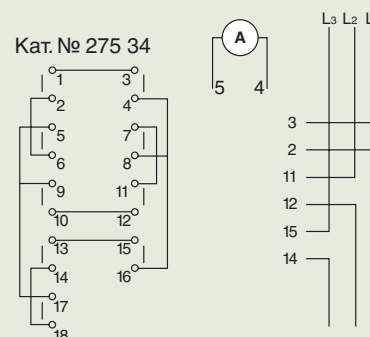

- Амперметр с тремя изолированными ТТ

№ контакта	0	L ₁	L ₂	L ₃
1 2	X	X		
3 4	X	X		
5 6	X	X		
7 8		X	X	
9 10		X	X	
11 12		X	X	
13 14	X		X	
15 16	X		X	
19 20			X	X

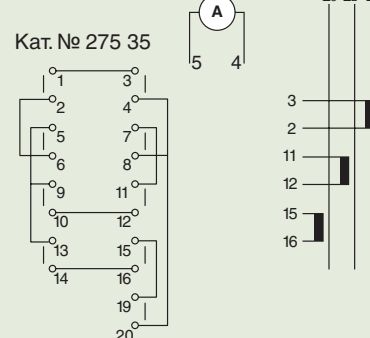

- Вольтметр без нейтрали

№ контакта	0	L ₁	L ₂	L ₃
1 2		X		X
3 4		X		X
5 6		X	X	
7 8		X	X	

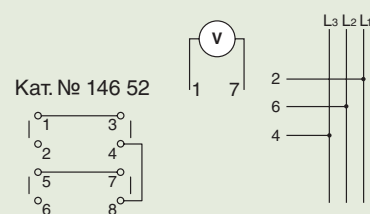

- Вольтметр с нейтралью

№ контакта	L ₃	L ₂	L ₁	0	L ₁	L ₂	L ₃
	L ₁	L ₃	L ₂	0	N	N	N
1 2	X		X		X	X	X
3 4					X	X	X
5 6		X				X	
7 8		X				X	
9 10							X
11 12	X	X					

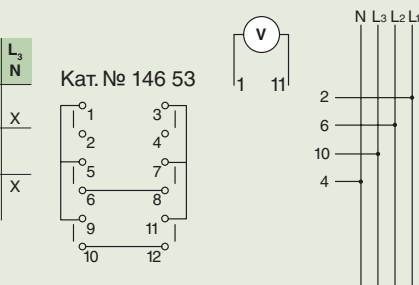

кулачковые переключатели

■ Размеры

PR 12

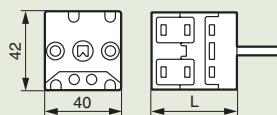

Число контактов	L, мм Крепление винтами
1 2	36
3 4	46
5 6	56
7 8	66
9 10	76

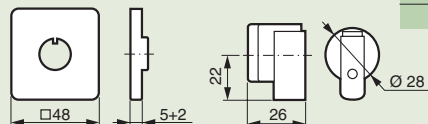

PR 17 and PR 21

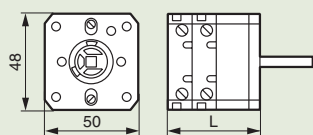

Число контактов	L, мм Крепление винтами
1 2	33
3 4	45
5 6	57
7 8	69
9 10	81

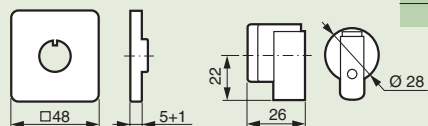

PR 26

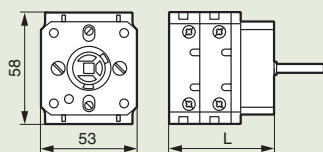

Число контактов	L, мм Крепление винтами
1 2	36
3 4	51
5 6	66
7 8	81
9 10	96

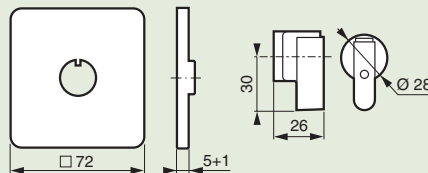

PR 40 и PR 63

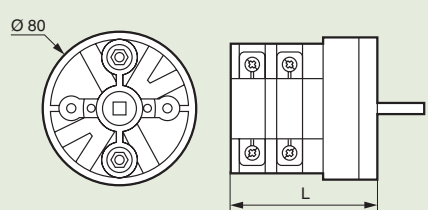

Число контактов	L, мм Крепление винтами
1 2	60
3 4	80
5 6	100
7 8	120
9 10	140

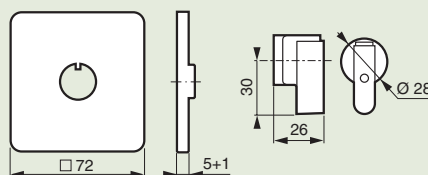

Коробки

Для PR 12 (1 – 4 контакта)

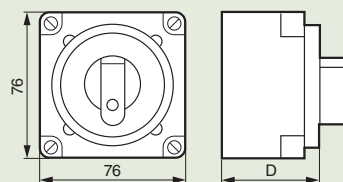

Число контактов PR 12	D, мм
1 2	46
3 4	58

Для PR 12 (1 – 9 контактов)
PR 17 и PR 21 (1 – 9 контактов)
PR 26 (1 – 9 контактов)

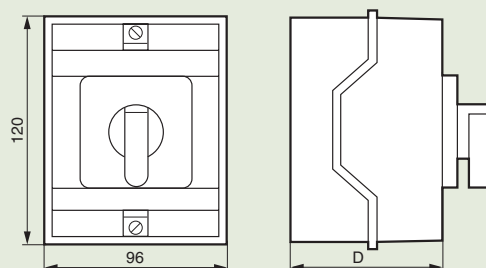

Число контактов PR 12/17/21	D, мм
1 6	77
7 10	101

PR 26	D, мм
1 4	77
5 8	101

Для PR 40/63 (1 – 8 контактов)

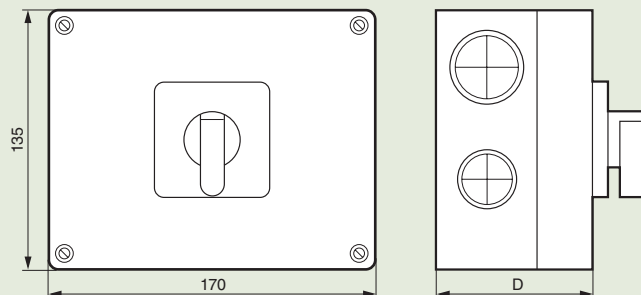

Число контактов PR 40/63	D, мм
1 4	107
5 8	145

полный модельный ряд выключателей-разъединителей на токи от 20 до 100 А



Технические характеристики (стр. 390)

Трехфазные выключатели-разъединители для безопасного отключения под нагрузкой и разъединения фаз
 Степень защиты IP 2X
 Красная поворотная ручка на желтой панели
 Индикация состояния выключателя по положению ручки:
 горизонтальное – ОТКЛ.
 вертикальное – ВКЛ.
 Зажимы с однозначным подключением
 Соответствуют ГОСТ Р 50030.399 (МЭК 60947399)
 Степень защиты коробок для дистанционных выключателей IP 65 – IK 07

Упак.	Кат. №	Для скрытого монтажа, запираемые на навесной замок
		Монтируются на панели с фиксацией винтами
		3 полюса
1	221 08	20 А
1	221 02	25 А
1	221 03	32 А
1	221 04	50 А
1	221 05	63 А
1	221 06	80 А
1	221 07	100 А
		4 полюса, зажим нейтрали слева
1	221 18	20 А
1	221 12	25 А
1	221 13	32 А
1	221 14	50 А
1	221 15	63 А
1	221 16	80 А
1	221 17	100 А

Упак.	Кат. №	Дистанционные выключатели в коробке IP 65
		Запираемые навесным замком в положении ОТКЛ. Выключатели для отключения под нагрузкой и разъединения фаз. Отключаемое оборудование
		Применения: управление вентиляционным оборудованием и кондиционерами, электродвигателями, стационарными или передвижными электрическими машинами.
		3 полюса
1	221 71	16 А ⁽¹⁾
1	221 72	20 А
1	221 73	25 А
1	221 74	40 А
1	221 75	50 А
1	221 76	63 А
1	221 77	80 А
		3 полюса + замыкающий и размыкающий контакты
1	221 89	16 А
1	221 79	20 А
		3 полюса + размыкающий контакт
1	221 88	25 А

Упак.	Кат. №	Дистанционные выключатели в коробке IP 65 (продолжение)
		4 полюса, зажим нейтрали слева
1	221 81	16 А ⁽¹⁾
1	221 82	20 А
1	221 83	25 А
1	221 84	40 А
1	221 85	50 А
1	221 86	63 А
1	221 87	80 А
		6 полюсов
1	226 04	25 А ⁽¹⁾

Упак.	Кат. №	Аксессуары
		Вспомогательный контакт
1	227 00	1 замыкающий + 1 размыкающий
		Комплект для обеспечения степени защиты IP 65
		Для выключателей на 25 100 А, запираемых на замок □ 66
5	222 70	Для скрытого монтажа
		Маркировка
		Маркировка «Main switch» (главный выключатель)
5	222 82	Маркировка для лицевой панели, запираемой на замок
5	222 86	Наклейка для коробки 150 x 100 x 96 мм

(1) Подробные технические характеристики приведены на следующей странице

ВЫКЛЮЧАТЕЛИ-РАЗЪЕДИНИТЕЛИ

■ Технические характеристики

Соответствуют ГОСТ Р 50030.399 (МЭК 60947-399)

При установке в коробки обеспечивается класс изоляции II (при использовании изоляционных колпачков из комплекта коробки)

Степень защиты IP 40 и IP 65, стойкость к внешним механическим воздействиям IK 07

Рабочая температура от 30°C до +70°C

Самогасящаяся коробка: 650°C/960°C (в соответствии с ГОСТ 2748387 (МЭК 6952180))

Степень защиты: IP 2 (с внутренней стороны)

IP 65 для коробок

IP 65 для комплектных устройств

Тропикоустойчивость:

к непрерывной влажной жаре в соответствии с МЭК 6823

к периодической влажной жаре в соответствии с МЭК 68230

Блокировка навесным замком:

стандартное исполнение до 3 замков с дужкой Ø 48 мм

Переключатель с 1 вспомогательным размыкающим контактом: до 3 замков с дужкой Ø 68 мм

		20 A	25 A	32 A	50 A	63 A	80 A	100 A		
Номинальное напряжение изоляции U _i	V	690	690	690	690	690	690	690		
Условный тепловой ток на открытом воздухе (I _{th})	A	20	25	32	50	63	80	100		
Номинальный непрерывный ток I _u	A	20	25	32	50	63	80	100		
Условный тепловой ток в оболочке (I _{the})	A	16	20	25	40	50	63	80		
Номинальное импульсное выдерживаемое напряжение U _{imp} ⁽¹⁾		4	6	6	6	6	6	6		
Номинальный рабочий ток AC 21 A/ 22 A в соответствии с МЭК 609473	A	16	25	32	50	63	80	100		
Номинальная рабочая мощность AC 23 A	3 x 230 V	кВт	4	5.5	5.5	15	15	18.5	22	
		A	14.5	20	20	50	50	63	72	
	3 x 400 V	кВт	7.5	7.5	11	18.5	22	30	37	
		A	15	15	21	35	42	57	69	
	3 x 500 V	кВт	7.5	7.5	11	22	30	37	45	
		A	12	12	17	33	45	55	65	
	3 x 690 V	кВт	7.5	7.5	11	18.5	22	22	30	
		A	9	9	12	20	24	24	33	
	AC 3	3 x 230 V	кВт	3	4	4	7.5	11	15	18.5
			A	11.5	14.5	14.5	26	38	51	63
		3 x 400 V	кВт	4	5.5	7.5	15	18.5	22	30
			A	8	11	15	28	35	42	57
3 x 500 V		кВт	5.5	5.5	7.5	15	22	30	37	
		A	9	9	12	23	33	45	55	
3 x 690 V	кВт	5.5	5.5	7.5	15	18.5	18.5	22		
	A	6	6.5	9	16.5	20	20	24		
Коммутационные характеристики:										
Номинальная включающая способность (действующее значение/400 В)		A	710	710	710	1270	1270	1970		
Номинальная отключающая способность (действующее значение/400 В)		A	330	330	330	800	800	800		
Характеристики короткого замыкания:										
Номинальный кратковременно выдерживаемый ток (действующее значение/400 В/1 сек)		A	300	350	430	500	760	1100		
Номинальная наибольшая включающая способность (максимальное значение/400 В/1 сек)		кА	1	1	1	1.8	1.8	2.8		
Ток короткого замыкания (действующее значение/400 В)		кА	6	10	10	10	10	10		
Номинал предохранителя gI/gG		A	16	25	32	50	63	80		
Механическая износостойкость AC 20	млн. циклов	0.1	0.1	0.1	0.04	0.04	0.04	0.04		
Сечение подключаемых проводников:										
Гибких (макс./мин.)		мм ²	2.5/0.75	6/0.75	6/0.75	16/1.5	16/1.5	35/2.5		
Жестких		мм ²	4	10	10	25	25	50		
Электрические характеристики вспомогательного контакта:										
Номинальное напряжение изоляции U _i		V	400	400	400	400	400	400		
Условный тепловой ток на открытом воздухе (I _{th})		A	10	10	10	10	10	10		
Номинальный непрерывный ток I _u		A	10	10	10	10	10	10		
Номинальный рабочий ток (I _e) AC – 15		230 В A	6	6	6	6	6	6		
		400 В A	4	4	4	4	4	4		
Номинал предохранителя gI/gG для защиты от К.З.		A	10	10	10	10	10	10		
Макс. сечение подключаемых гибких проводников мм ²			2 x 2.5	2 x 2.5	2 x 2.5	2 x 2.5	2 x 2.5	2 x 2.5		

(1) Категория перегрузки III – степень загрязнения 3

ВЫКЛЮЧАТЕЛИ-РАЗЪЕДИНИТЕЛИ

■ Размеры

Выключатели-разъединители с блокировкой навесным замком, для скрытого монтажа

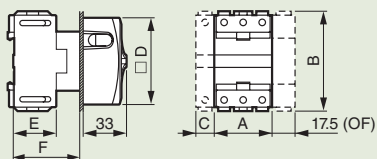

	A	B	C	D	E	F
20/32 A	44	75.4	14.5	□ 66	36	50
50/63 A	53.6	85	17.9	□ 66	50.3	60
80/100 A	71.8	93	26.8	□ 86	63.8	70

Дистанционные выключатели

Коробки с 2 x 2 вводами с удаляемыми заглушками: PG 16 или ISO 25
Кат. № 221 71/72/73/79/81/82/83/88/89 и 222 42/43

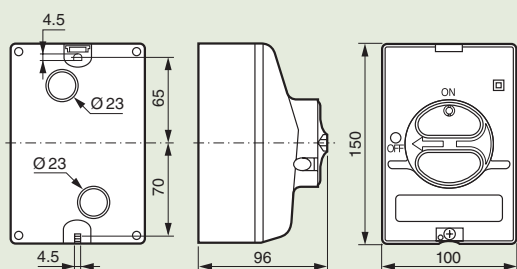

Коробки с 2 x 2 вводами с удаляемыми заглушками: PG 21
Кат. № 221 74/75/84/85

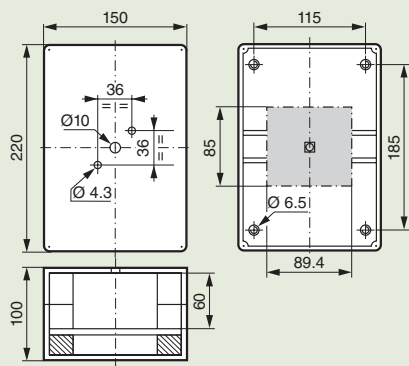

Коробки с 2 x 2 вводами с удаляемыми заглушками: PG 29
Кат. № 221 76/77

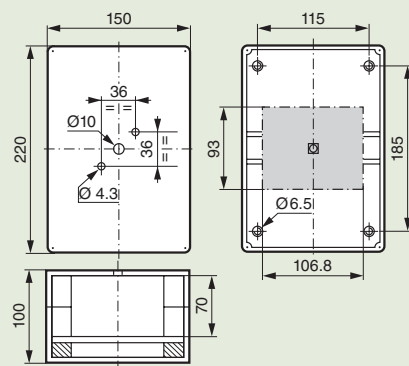

Коробки с 2 x 4 ввода с удаляемыми заглушками:
2 x PG 21 и 2 x PG 29
Кат. № 221 86/87

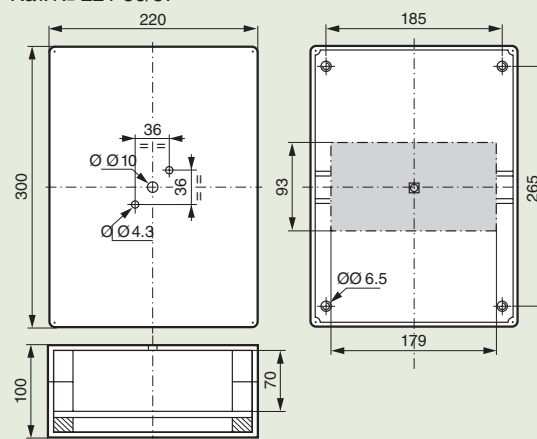

Вспомогательный контакт

Кат № 227 00

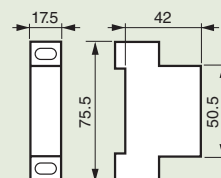

■ Крепежные отверстия

Разметка отверстий для скрытого монтажа

Для переключателей на 2032 A

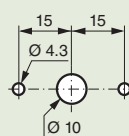

Для переключателей на 50100 A

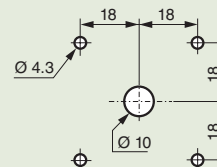

Устройства управления и сигнализации Osmoz

Кнопки, двойные кнопки, кнопки с грибовидными толкателями, кнопки с пружинным возвратом, индикаторы, тумблеры, переключатели, джойстики, сигнальные лампы, кнопочные посты, комплектующие блоки...

Гарантия надежности всех функций и типов подключения.

↓ КОНСТРУКЦИЯ OSMOZ

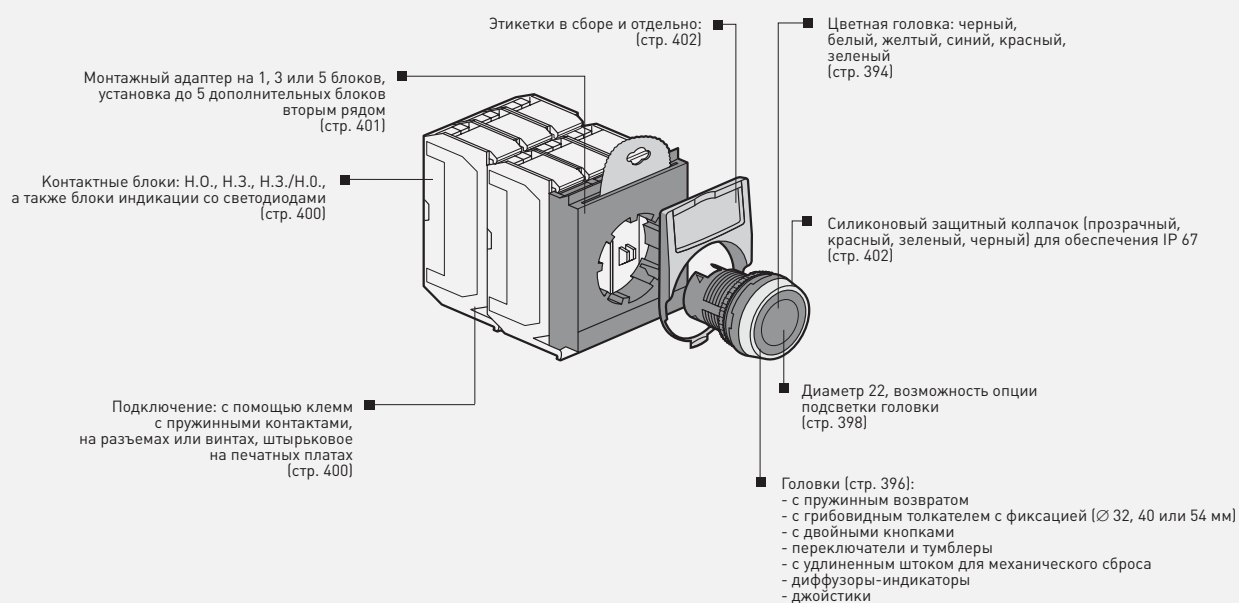

↓ ПРИМЕР СБОРКИ



↓ КНОПОЧНЫЕ ПОСТЫ



↓ ПРИМЕРЫ РЕАЛИЗАЦИИ



Трехкнопочный пост: 1 кнопка с индикацией и 2 кнопки без светодиодной подсветки, маркировка на корпусе



Пост с одним тумблером, маркировка



Трехкнопочный пост: одна кнопка с грибовидным толкателем и две кнопки без светодиодной подсветки, маркировка на корпусе

↓ МАРКИРОВКА



Osmoz устройства в сборе

устройства управления и сигнализации



237 04



237 15



237 26



237 31

Устройства управления и сигнализации в сборе состоят из:

- головок
- механизмов
- контактных блоков

Соответствуют ГОСТ 50030.5.1-99

Упак.	Кат. №	Кнопки Ø 22,3
		Кнопки с потайными толкателями IP 66
1	237 01	● Красный, Н. З. (238 01 + 229 61)
1	237 02	● Зеленый, Н. О. (238 02 + 229 62)
1	237 03	● Синий, Н. О. (238 03 + 229 62)
1	237 04	● Желтый, Н. О. (238 04 + 229 62)
1	237 06	● Черный, Н. О. (238 06 + 229 62)
1	237 08	● Красный с маркировкой «О», Н. З. (238 08 + 229 61)
1	237 09	● Зеленый с маркировкой «I», Н. О. (238 09 + 229 62)
		Кнопки с потайными толкателями и защитным колпачком IP 67
1	237 11	● Красный, Н. З. (238 11+229 61)
1	237 12	● Зеленый, Н. О. (238 12 + 229 62)
1	237 13	● Черный, Н. О. (238 13 + 229 62)
		Кнопки с выступающими толкателями Ø 22 IP 66
1	237 15	● Красный, Н. З. (238 21 + 229 61)
		Кнопка с грибовидной головкой Ø 40 IP 66
1	237 16	● Красный, Н. З. (238 34 + 229 61)

Упак.	Кат. №	Кнопки двойные IP 66
1	237 17	Маркировка: красная "0", зеленая "I" Кнопки: потайная/выступающая - зеленая/ красная - Н.О. + Н.З. (239 82 + 229 76)

Упак.	Кат. №	Кнопки с грибовидными толкателями с фиксацией
		Кнопки с возвратом-поворотом IP 66
1	237 20	● Красный – Ø 40 ⁽²⁾ (238 82 + 229 61) Для аварийного отключения, Н. З.
1	237 26	● Красный – Ø 40 ⁽²⁾ (238 85 + 229 76) Для аварийного отключения – EN 418 ⁽³⁾ – Н. З. + Н. О.
		Кнопки «Тяни – толкай»
1	237 21	● Красный – Ø 40 ⁽²⁾ (238 72 + 229 61) Для аварийного отключения, Н. З.
1	237 25	● Красный – Ø 40 ⁽²⁾ (238 74 + 229 76) Для аварийного отключения – EN 418 ⁽³⁾ – Н. З. + Н. О.
1	237 28	● Красный – Ø 54 ⁽²⁾ с визуализацией состояния (238 95 + 229 61) Для аварийного отключения – EN 418 ⁽³⁾ – Н. З.
		Ключ (№ 455) IP 66
1	237 22	● Красный – Ø 40 ⁽²⁾ (238 91 + 229 61) Для аварийного отключения, Н. З.
1	237 27	● Красный – Ø 40 ⁽²⁾ (238 92 + 229 76) Для аварийного отключения – EN 418 ⁽³⁾ – Н.О. + Н.З.

Упак.	Кат. №	Переключатели и тумблеры Ø 22,3, IP 66
		Ручка черного цвета
		Переключатели
1	237 30	 2 положения с фиксацией 90° – Н. О. (239 15 + 229 62)
1	237 31	 3 положения с фиксацией 45° – 2 Н. О. (239 23 + 229 74)
1	237 32	 3 положения с возвратом к средней точке – 45° – 2 Н. О. (239 28 + 229 74)
		Тумблеры
1	237 35	 3 положения с фиксацией 45° – 2 Н. О. (239 40 + 229 74)
1	237 36	 3 положения с возвратом к средней точке – 45° – 2 Н. О. (239 43 + 229 74)
		С ключом (№ 455)⁽¹⁾
1	237 38	 2 положения с фиксацией 45° – Н. О. (239 50 + 229 62)



Кулачковые переключатели

стр. 381

(1) Извлечение ключа в положение, отмеченное " _ "
(2) диаметр площади кнопки
(3) EN 418 - кнопка с желтым кольцом

устройства Osmoz в сборе: с подсветкой

устройства управления и сигнализации



237 52



237 67



237 92

Устройства управления и сигнализации в сборе состоят из:

- головок
- механизмов
- контактных блоков

Соответствуют ГОСТ 50030.5.1-99

Osmoz КНОПЧНЫЕ ПОСТЫ

устройства управления и сигнализации



242 12



242 30

Упак.	Кат. №	Кнопки с подсветкой Ø 22,3
1	237 50	Кнопки с потайными толкателями ○ Белый – 12-24 В \sim /= – Н.З. + Н.О. (240 00 + 229 76 + 229 10)
1	237 51	● Красный – 12-24 В \sim /= – Н.З. + Н.О. (240 01 + 229 76 + 229 11)
1	237 52	● Зеленый – 12-24 В \sim /= – Н.З. + Н.О. (240 02 + 229 76 + 229 12)
1	237 53	● Синий – 12-24 В \sim /= – Н.З. + Н.О. (240 03 + 229 76 + 229 13)
1	237 54	● Желтый – 12-24 В \sim /= – Н.З. + Н.О. (240 04 + 229 76 + 229 14)
1	237 56	● Красный – 130 В \sim – Н.З. + Н.О. (240 01 + 229 76 + 229 31)
1	237 57	● Зеленый – 130 В \sim – Н.З. + Н.О. (240 02 + 229 76 + 229 32)
1	237 58	● Красный – 230 В \sim – Н.З. + Н.О. (240 01 + 229 76 + 229 41)
1	237 59	● Зеленый – 230 В \sim – Н.З. + Н.О. (240 02 + 229 76 + 229 42)
		Кнопки двойные Ø 22,3
		Маркировка: красная "0", зеленая "I" Кнопки: потайная/выступающая
1	237 65	Зеленый/Красный – 12-24 В \sim /= Н.З. + Н.О. (240 73 + 229 76 + 229 10)
1	237 66	Зеленый/Красный – 130 В \sim Н.З. + Н.О. (240 73 + 229 76 + 229 30)
1	237 67	Зеленый/Красный – 230 В \sim Н.З. + Н.О. (240 73 + 229 76 + 229 40)
		Переключатели и тумблеры Ø 22,3
1	237 61	● Красный – 12-24 В \sim /= – Н.З. + Н.О. (240 31 + 229 76 + 229 11)
1	237 62	● Зеленый – 12-24 В \sim /= – Н.З. + Н.О. (240 32 + 229 76 + 229 12)
1	237 63	● Черный – 12-24 В \sim /= – Н.З. + Н.О. (240 33 + 229 76 + 229 10)
		Положения 0 1 45° 2 положения с фиксацией
		Лампы-индикаторы Ø 22,3
1	237 70	○ Белый – 12-24 В \sim /= (241 60 + 229 60 + 229 10)
1	237 71	● Красный – 12-24 В \sim /= (241 61 + 229 60 + 229 11)
1	237 72	● Зеленый – 12-24 В \sim /= (241 62 + 229 60 + 229 12)
1	237 73	● Синий – 12-24 В \sim /= (241 63 + 229 60 + 229 13)
1	237 74	● Желтый – 12-24 В \sim /= (241 64 + 229 60 + 229 14)
1	237 80	○ Белый – 130 В \sim (241 60 + 229 60 + 229 30)
1	237 81	● Красный – 130 В \sim (241 61 + 229 60 + 229 31)
1	237 82	● Зеленый – 130 В \sim (241 62 + 229 60 + 229 32)
1	237 83	● Синий – 130 В \sim (241 63 + 229 60 + 229 33)
1	237 84	● Желтый – 130 В \sim (241 64 + 229 60 + 229 34)
1	237 90	○ Белый – 230 В \sim (241 60 + 229 60 + 229 40)
1	237 91	● Красный – 230 В \sim (241 61 + 229 60 + 229 41)
1	237 92	● Зеленый – 230 В \sim (241 62 + 229 60 + 229 42)
1	237 93	● Синий – 230 В \sim (241 63 + 229 60 + 229 43)
1	237 94	● Желтый – 230 В \sim (241 64 + 229 60 + 229 44)

Упак.	Кат. №	Кнопочные посты управления в сборе с 1 кнопкой
1	242 17	Основание с серой крышкой Переключатель с ключом № 455 2-х позиционный + контакт Н.О.
1	242 12	Кнопка для аварийного отключения с грибовидной головкой Ø 40 с возвратом поворотом + контакт Н.З.
1	242 15	Основание с желтой крышкой Кнопка для аварийного отключения – EN 418 ⁽¹⁾ с грибовидной головкой Ø 40, красная, с ключом № 455 + контакт Н.З.
1	242 18	Основание с желтой крышкой Кнопка для аварийного отключения – EN 418 ⁽¹⁾ с грибовидной головкой Ø 54, красная, с визуализацией состояния + контакт Н.З.
		Кнопочные посты управления в сборе с 2 кнопками
1	242 30	Основание с серой крышкой 1 кнопка с пружинным возвратом, зеленая, с маркировкой "I" + контакт Н.О. 1 кнопка с пружинным возвратом, красная, с маркировкой "0" + контакт Н.З.
		Кнопочные посты управления в сборе с 3 кнопками
1	242 36	Основание с серой крышкой 1 кнопка с пружинным возвратом, зеленая, с маркировкой "I" + контакт Н.О. 1 кнопка с пружинным возвратом, красная, с маркировкой "0" + контакт Н.З. 1 кнопка с пружинным возвратом, зеленая, с маркировкой "I" + контакт Н.О.

(1) EN 418 - кнопка с желтым кольцом



Моноблочные сигнальные лампы

стр. 399

устройства Osmoz для комплектации: без подсветки

устройства управления и сигнализации



238 01



238 02



238 06



238 21



239 82



238 41



238 19



239 06



239 07

Соответствуют ГОСТ 50030.5.1-99

Упак. Кат. № Кнопки с пружинным возвратом

Упак.	Кат. №	Описание
		Потайные головки Ø 22,3 IP 66
10	238 00	○ Белый
10	238 01	● Красный
10	238 02	● Зеленый
10	238 03	● Синий
10	238 04	● Желтый
10	238 06	● Черный
1	238 08	● Красный (с маркировкой "O")
1	238 09	● Зеленый (с маркировкой "I")
		Потайные с защитным колпачком Ø 22,3 IP 67
5	238 11	● Красный
5	238 12	● Зеленый
5	238 13	● Черный
		Выступающие Ø 22 IP 66
5	238 21	● Красный
1	238 22	● Зеленый
5	238 26	● Черный
		Грибовидные головки Ø 40 IP 66
10	238 34	● Красный
10	238 35	● Зеленый
10	238 36	● Черный
1	238 37	● Желтый

Головки с двойными кнопками

Упак.	Кат. №	Описание
		Красный с маркировкой "O", зеленый с маркировкой "I"
5	239 80	Потайной толкатель/Потайной толкатель – Зеленый/Красный – IP 66
5	239 82	Потайной толкатель/Выступающий толкатель – Зеленый/Красный – IP 66
5	239 84	Потайной толкатель/Выступающий толкатель – Зеленый/Красный – IP 67

Головки "нажал – вкл., нажал – откл." Ø 22,3 IP 66

Упак.	Кат. №	Описание
		Головки с фиксацией
		С потайным толкателем
1	238 41	● Красный
1	238 42	● Зеленый
1	238 46	● Черный
		С выступающим толкателем
1	238 51	● Красный
1	238 52	● Зеленый
1	238 56	● Черный

Скрытая головка с утопленным толкателем IP 66

Упак.	Кат. №	Описание
		Проходное отверстие Ø 30 мм Кнопка выступает не более, чем на 3 мм
		С пружинным возвратом
5	238 14	● Красный
5	238 15	● Зеленый
5	238 16	● Черный
5	238 18	● Красный (с маркировкой "O")
5	238 19	● Зеленый (с маркировкой "I")

Упак. Кат. № Переключатели и тумблеры IP 66

Упак.	Кат. №	Описание	Позиции
		С рукояткой	
1	239 01	● Красный	2 положения с фиксацией – 45°
1	239 02	● Зеленый	
10	239 03	● Черный	
1	239 04	● Серый	
1	239 05	● Красный	2 положения с фиксацией – 45°
1	239 06	● Зеленый	
10	239 07	● Черный	
1	239 08	● Серый	
1	239 09	● Черный	2 положения с возвратом – 45°
1	239 13	● Черный	2 положения с возвратом – 45°
10	239 15	● Черный	2 положения с фиксацией – 90°
1	239 18	● Черный	2 положения с фиксацией – 90°
1	239 21	● Красный	3 положения с фиксацией – 45°
10	239 22	● Зеленый	
1	239 23	● Черный	
1	239 24	● Серый	
1	239 26	● Черный	3 положения с возвратом слева в центр – 45°
1	239 27	● Черный	3 положения с возвратом справа в центр – 45°
5	239 28	● Черный	3 положения с возвратом справа и слева в центр – 45°
1	239 29	● Черный	3 положения с фиксацией – 90°

устройства Osmoz для комплектации: без подсветки

устройства управления и сигнализации (продолжение)



239 32



239 51



239 72



238 95



238 82



238 85



238 91

Оснащены зажимной втулкой IP 66
Соответствуют ГОСТ 50030.5.1-99

Упак.	Кат. №	Переклю­чате­ли и тумб­ле­ры Ø 22,3 (продол­же­ние)
		Тумблер IP 66 с удли­нен­ной рукоят­кой Тумблер чер­ный
10	239 30	2 положения с фиксацией – 45°
1	239 31	2 положения с возвратом – 45°
1	239 32	2 положения с фиксацией – 45°
1	239 34	2 положения с фиксацией – 90°
1	239 35	2 положения с фиксацией – 90°
5	239 40	3 положения с фиксацией – 45°
1	239 41	3 положения с возвратом слева в центр – 45°
1	239 42	3 положения с возвратом справа в центр – 45°
1	239 43	3 положения с возвратом справа и слева в центр – 45°
		Ключ (№ 455)⁽¹⁾ IP 66 Ручка чер­ная
1	239 50	2 положения с фиксацией – 45°
1	239 51	2 положения с фиксацией – 45°
1	239 52	2 положения с возвратом в центр – 45°
1	239 53	2 положения с фиксацией – 90°
1	239 54	2 положения с фиксацией – 90° Извлечение ключа из 2 положений
1	239 55	2 положения с фиксацией – 90° Извлечение ключа из 2 положений
1	239 60	2 положения с фиксацией – 45°
1	239 62	3 положения с возвратом справа в центр – 45°
1	239 61	3 положения с возвратом справа и слева в центр – 45°
1	239 63	3 положения с фиксацией – 90° Извлечение ключа из 3 положений
1	239 64	2 положения с фиксацией – 90°

⁽¹⁾ Точка извлечения ключа обозначается символом " _ "

Упак.	Кат. №	Переклю­чате­ли и тумб­ле­ры Ø 22,3 (продол­же­ние)
		С круглой головкой пере­к­лю­чате­ля Ручка чер­ная
5	239 70	2 положения с фиксацией – 45°
1	239 71	2 положения с возвратом – 45°
1	239 72	2 положения с фиксацией – 90°
1	239 75	3 положения с фиксацией – 45°
1	239 77	3 положения с фиксацией – 90°
		Кнопки с грибовидными тол­ка­те­лями IP 66
		Кнопки «тяги-тол­кай» Для аварийного отключения
10	238 72	● Красный – Ø 40
10	238 76	● Черный – Ø 40
		Кнопки «тяги-тол­кай» Для аварийного отключения – EN 418 ⁽¹⁾
1	238 74	● Красный – Ø 40
1	238 94	● Красный – Ø 54 С визуализацией состояния "0 – I"
5	238 95	● Красный – Ø 54 С визуализацией состояния "STOP – I"
		Кнопки с возврат поворотом Для экстренного отключения
10	238 80	● Красный – Ø 32
1	238 81	● Черный – Ø 32
10	238 82	● Красный – Ø 40
1	238 83	● Черный – Ø 40
		Кнопки с возврат поворотом IP 66 Для экстренного отключения Для аварийного отключения – EN 418 ⁽¹⁾
10	238 85	● Красный – Ø 40
10	238 91	● Красный – Ø 40
1	238 92	● Красный – Ø 40 – EN 418 ⁽¹⁾

⁽¹⁾ EN 418 - кнопка с желтым кольцом

устройства Osmoz для комплектации: без подсветки

устройства управления и сигнализации (продолжение)



239 91



239 89



238 61

Оснащены зажимной втулкой IP 65
Соответствуют ГОСТ 50030.5.1-99

устройства Osmoz для комплектации: с подсветкой

устройства управления и сигнализации (продолжение)



240 02



240 12



240 73



240 09



240 22

Оснащены зажимной втулкой IP 66
(кроме Кат. № 240 76 – IP 67)
Соответствуют ГОСТ 50030.5.1-99
С подсветкой

Упак.	Кат. №	Устройства специального назначения Ø 22,3
		Джойстик IP 65 Поставляется с 3-позицион- ным монтажным адаптером
1	239 90	2П с возвратом в "0"
1	239 92	2П с возвратом в "0", с кнопкой блокировки
1	239 91	2П без возврата в "0"
1	239 93	2П без возврата в "0", с кнопкой блокировки
1	239 96	4П с возвратом в "0"
1	239 98	4П с возвратом в "0", с кнопкой блокировки
1	239 97	4П без возврата в "0"
1	239 99	4П без возврата в "0", с кнопкой блокировки
1	239 89	Механизм для потенциометра IP 65 потенциометр не входит в комплект поставки (ось Ø 6 или Ø 6,35) Кнопка с удлиненным штоком для механического сброса IP 65 Головка с пружинным возвратом, кнопка с потайным толкателем Длина хода – 10 мм Моноблок Возможность регулировки от 26 до 46 панель / блок
1	238 61	● Красный
1	238 62	● Зеленый
1	238 63	● Синий
1	238 66	● Черный

Положения

A → 0 ← B

A - 0 - B

D → 0 ← B

A
D - 0 - B
C

Упак. Кат. № Головки с пружинным возвратом Ø 22,3

Цветные, прозрачные для подсветки

С потайным толкателем

- Белый
- Красный
- Зеленый
- Синий
- Желтый

С выступающим толкателем

- Красный
- Зеленый

Упак. Кат. № Головки с двойными кнопками Ø 22,3

Потайной толкатель/Потайной толкатель

- Красный с маркировкой "O",
зеленый с маркировкой "I"
- Зеленый/Красный – IP 66

Потайной толкатель/Выступающий толкатель

- Красный с маркировкой "O",
зеленый с маркировкой "I"
- Зеленый/Красный – IP 66
 - Зеленый/Красный – IP 67

Потайной толкатель/Потайной толкатель

- Без маркировки
- Зеленый/Зеленый

Упак. Кат. № Головки "нажал – вкл., нажал – откл." Ø 22,3

Головки с фиксацией

С потайным толкателем

- Красный
- Зеленый

С выступающим толкателем

- Красный
- Зеленый

Упак. Кат. № Скрытые головки с утопленным толкателем

Проходной отверстие – Ø 30 мм
Кнопка выступает не более, чем на 3 мм

С пружинным возвратом

- Красный
- Зеленый

Кнопки "нажал – вкл., нажал – откл."

Головки с фиксацией

- Красный
- Зеленый

устройства Osmoz для комплектации: с подсветкой

устройства управления и сигнализации (продолжение)



Оснащены зажимной втулкой IP 65
Соответствуют ГОСТ 500 30.5.1-99

Упак. Кат. № Переключатели и тумблеры

Упак.	Кат. №	Переключатели и тумблеры	Положения
1	240 31	Переключатели с подсветкой ● Красный ● Зеленый ● Чёрный	2 положения с фиксацией – 45°
5	240 32		
1	240 33		
1	240 35	● Красный ● Зеленый ● Чёрный	2 положения с фиксацией – 45°
1	240 36		
1	240 37		
1	240 41	● Красный ● Зеленый ● Чёрный	2 положения с фиксацией – 90°
5	240 42		
5	240 43		
1	240 51	● Красный ● Зеленый ● Чёрный	3 положения с фиксацией – 45°
1	240 52		
1	240 53		
1	240 54	● Красный ● Зеленый ● Чёрный	3 положения с возвратом справа в центр – 45°
1	240 55		
1	240 56		
1	240 57	● Красный ● Зеленый ● Чёрный	3 положения с возвратом справа и слева в центр – 45°
1	240 58		
1	240 59		
1	240 60	Тумблеры с удлиненной рукояткой ● Чёрный	2 положения с фиксацией – 45°
1	240 61	● Чёрный	2 положения с фиксацией – 45°

Кнопки с грибовидным толкателем с фиксацией, IP 66

1	240 80	Кнопки «Тяни-толкай» ● Красный – экстренное отключение Ø 40 ● Красный – аварийное отключение Ø 40 EN 418 ⁽¹⁾
10	240 82	
1	240 91	Кнопки с возврат поворотом ● Красный – экстренное отключение Ø 40

⁽¹⁾ EN 418 - кнопка с желтым кольцом

Упак. Кат. № Моноблочные сигнальные лампы Ø 22,3

Упак.	Кат. №	Моноблочные сигнальные лампы Ø 22,3
10	241 20	Со встроенным светодиодом, IP 66 ○ Белый – 24 В _~ /= ● Красный – 24 В _~ /= ● Зеленый – 24 В _~ /= ● Синий – 24 В _~ /= ● Желтый – 24 В _~ /=
10	241 21	
10	241 22	
1	241 23	
10	241 24	
1	241 30	○ Белый – 130 В _~ ● Красный – 130 В _~ ● Зеленый – 130 В _~ ● Синий – 130 В _~ ● Желтый – 130 В _~
1	241 31	
1	241 32	
1	241 33	
1	241 34	
10	241 40	○ Белый – 230 В _~ ● Красный – 230 В _~ ● Зеленый – 230 В _~ ● Синий – 230 В _~ ● Желтый – 230 В _~
10	241 41	
10	241 42	
1	241 43	
10	241 44	

Для ламп с цоколем BAES (не входит в комплект поставки), IP 66

10	241 00	Прямое питание для: ○ Прозрачный ● Красный ● Зеленый ● Синий ● Желтый ○ Белый
10	241 01	
10	241 02	
1	241 03	
10	241 04	
10	241 05	

Головки индикатора (диффузоры) IP 66

10	241 60	○ Белый ● Красный ● Зеленый ● Синий ● Желтый
10	241 61	
10	241 62	
5	241 63	
5	241 64	

устройства Osmoz для комплектации:

устройства управления и сигнализации (продолжение)



Блок-контакты с монтажным адаптером в сборе
IP 2X
Соответствуют ГОСТ 500 30.5.1-99

Комплектующие блоки для кнопок без подсветки (контактный блок + адаптер)

Упак.	Кат. №	Описание
10	229 61	Н.З. + 1-постовой монтажный адаптер
10	229 62	Н.О. + 1-постовой монтажный адаптер
10	229 76	Н.З.+Н.О. + 3-постовой монтажный адаптер
5	229 65	Н.З./Н.О. + 3-постовой монтажный адаптер
5	229 66	2xН.О./Н.З. + 3-постовой монтажный адаптер
1	229 71	Н.З. + 3-постовой монтажный адаптер
1	229 72	Н.О. + 3-постовой монтажный адаптер
10	229 73	2 Н.З. + 3-постовой монтажный адаптер
10	229 74	2 Н.О. + 3-постовой монтажный адаптер
1	229 77	2 Н.О.+Н.З. + 3-постовой монтажный адаптер
1	229 78	Н.О.+2 Н.З. + 3-постовой монтажный адаптер
10	230 25	Н.З. + 1-постовой монтажный адаптер
10	230 26	Н.О. + 1-постовой монтажный адаптер
5	231 01	Н.З. + 1-постовой монтажный адаптер
5	231 02	Н.О. + 1-постовой монтажный адаптер
1	231 03	2 Н.О. + 3-постовой монтажный адаптер
1	231 04	Н.З. + 3-постовой монтажный адаптер
5	231 05	Н.З. + Н.О. + 3-постовой монтажный адаптер
5	231 06	2 Н.З. + 3-постовой монтажный адаптер

Комплектующие блоки для кнопок с подсветкой (контактный блок + адаптер)



Упак.	Кат. №	Описание
1	230 03	○ Белый – 12-24 В \sim /= – Н.О.+Н.З.
1	230 04	● Красный – 12-24 В \sim /= – Н.О.+Н.З.
1	230 05	● Зеленый – 12-24 В \sim /= – Н.О.+Н.З.
5	230 06	○ Белый – 12-24 В \sim /= – 2 Н.О.
5	230 07	● Красный – 12-24 В \sim /= – 2 Н.О.
5	230 08	● Зеленый – 12-24 В \sim /= – 2 Н.О.
1	229 80	○ Белый – 12-24 В \sim /= – 2 Н.О.+Н.З.
1	229 81	● Красный – 12-24 В \sim /= – 2 Н.О.+Н.З.
1	229 82	● Зеленый – 12-24 В \sim /= – 2 Н.О.+Н.З.
5	230 00	○ Белый – 12-24 В \sim /= – Н.О.
5	230 01	● Красный – 12-24 В \sim /= – Н.О.
5	230 02	● Зеленый – 12-24 В \sim /= – Н.О.
5	230 10	○ Белый – 230 В \sim – Н.О.
5	230 11	● Красный – 230 В \sim – Н.О.
5	230 12	● Зеленый – 230 В \sim – Н.О.
1	230 13	○ Белый – 230 В \sim – Н.О.+Н.З.
1	230 14	● Красный – 230 В \sim – Н.О.+Н.З.
1	230 15	● Зеленый – 230 В \sim – Н.О.+Н.З.
5	230 16	○ Белый – 230 В \sim – 2 Н.О.
5	230 17	● Красный – 230 В \sim – 2 Н.О.
5	230 18	● Зеленый – 230 В \sim – 2 Н.О.
1	229 90	○ Белый – 230 В \sim – 2 Н.О.+Н.З.
1	229 91	● Красный – 230 В \sim – 2 Н.О.+Н.З.
1	229 92	● Зеленый – 230 В \sim – 2 Н.О.+Н.З.

Комплектующие блоки для диффузоров (контактный блок + адаптер)

Упак.	Кат. №	Описание
1	230 30	○ Белый – 12-24 В \sim /=
1	230 31	● Красный – 12-24 В \sim /=
1	230 32	● Зеленый – 12-24 В \sim /=
1	230 35	○ Белый – 230 В \sim
1	230 36	● Красный – 230 В \sim
1	230 37	● Зеленый – 230 В \sim
1	231 10	○ Белый – 12-24 В \sim /=
1	231 11	● Красный – 12-24 В \sim /=
1	231 12	● Зеленый – 12-24 В \sim /=
1	231 13	● Синий – 12-24 В \sim /=
1	231 14	● Желтый – 12-24 В \sim /=
1	231 20	○ Белый – 130 В \sim
1	231 21	● Красный – 130 В \sim
1	231 22	● Зеленый – 130 В \sim
1	231 23	● Синий – 130 В \sim
1	231 24	● Желтый – 130 В \sim
1	231 30	○ Белый – 230 В \sim
1	231 31	● Красный – 230 В \sim
1	231 32	● Зеленый – 230 В \sim
1	231 33	● Синий – 230 В \sim
1	231 34	● Желтый – 230 В \sim

Контактные блоки для головок

Упак.	Кат. №	Описание
20	229 01	Н.З.
20	229 02	Н.О.
10	229 03	Н.З./ Н.О.
5	229 56	Н.З./ Н.О. для джойстика

Присоединение пружинными клеммами

Упак.	Кат. №	Описание
10	230 51	Хорошая устойчивость к вибрациям
10	230 52	Н.З.

Блоки подсветки для индикаторных кнопок и диффузоров



Упак.	Кат. №	Описание
5	229 10	○ Белый – 12-24 В \sim /=
5	229 11	● Красный – 12-24 В \sim /=
5	229 12	● Зеленый – 12-24 В \sim /=
5	229 13	● Синий – 12-24 В \sim /=
5	229 14	● Желтый – 12-24 В \sim /=
1	229 20	○ Белый – 48 В \sim /=
1	229 21	● Красный – 48 В \sim /=
1	229 22	● Зеленый – 48 В \sim /=
1	229 23	● Синий – 48 В \sim /=
1	229 24	● Желтый – 48 В \sim /=

Osmoz блоки: основные элементы

устройства управления и сигнализации



IP 20
Соответствуют ГОСТ 50030.5.1-99

Osmoz КНОПочные посты



Упак.	Кат. №	Блоки подсветки для индикаторных кнопок и диффузоров (продолжение)
		Присоединение клеммными зажимами под винт Блоки со встроенным светодиодом
5	229 30	○ Белый – 130 В~
5	229 31	● Красный – 130 В~
5	229 32	● Зеленый – 130 В~
5	229 33	● Синий – 130 В~
5	229 34	● Желтый – 130 В~
5	229 40	○ Белый – 230 В~
5	229 41	● Красный – 230 В~
5	229 42	● Зеленый – 230 В~
5	229 43	● Синий – 230 В~
5	229 44	● Желтый – 230 В~
		Присоединение пружинными клеммами Хорошая устойчивость к вибрациям
5	230 60	○ Белый – 12-24 В~/=
5	230 61	● Красный – 12-24 В~/=
5	230 62	● Зеленый – 12-24 В~/=
5	230 63	● Синий – 12-24 В~/=
5	230 64	● Желтый – 12-24 В~/=
1	230 70	○ Белый – 130 В~
1	230 71	● Красный – 130 В~
1	230 72	● Зеленый – 130 В~
1	230 73	● Синий – 130 В~
1	230 74	● Желтый – 130 В~
5	230 80	○ Белый – 230 В~
5	230 81	● Красный – 230 В~
5	230 82	● Зеленый – 230 В~
5	230 83	● Синий – 230 В~
5	230 84	● Желтый – 230 В~
		Монтажные адаптеры
20	229 60	Для 1 поста
20	229 64	Для 3 постов
10	229 68	Для 5 постов
		Дополнительные блоки
		Тестовые блоки – клеммные зажимы под винт Только для 24 В до 48 В
1	229 50	Тестовый блок с 1 диодом
1	229 51	Тестовый блок с 2 диодами
		Фильтры – клеммные зажимы под винт
1	229 52	Фильтр 130 В
1	229 53	Фильтр 230 В
		Фильтры – пружинные клеммы
1	230 92	Фильтр 130 В
1	230 93	Фильтр 230 В
		Трансформаторы – клеммные зажимы под винт
1	229 54	Трансформатор с комплектом проводов 230/24 В
1	229 55	Трансформатор с комплектом проводов 400/24 В

Комплектуются:
- специальными блоками для кнопочных постов
- головками с подсветкой или без подсветки
IP 66, IK 607

Упак.	Кат. №	Корпуса для сборки
		Возможность устанавливать до 3 специальных блоков на каждое отверстие Технические характеристики (стр. 405)
1	242 00	1 отверстие – серый
1	242 01	1 отверстие – желтая крышка
1	242 02	2 отверстия – серый
1	242 03	3 отверстия – серый
1	242 04	4 отверстия – серый
1	242 05	5 отверстий – серый
		Специальные блоки для головок, устанавливаемых в корпуса Технические характеристики (стр. 403)
		Блок-контакт Крепление на цоколь корпуса Клеммные зажимы под винт
10	242 41	Н.З.
10	242 42	Н.О.
		Блоки со встроенным светодиодом для головок Крепление на цоколь корпуса Клеммные зажимы под винт
1	242 50	○ Белый – 12-24 В~/=
1	242 51	● Красный – 12-24 В~/=
1	242 52	● Зеленый – 12-24 В~/=
1	242 53	● Синий – 12-24 В~/=
1	242 54	● Желтый – 12-24 В~/=
1	242 60	○ Белый – 130 В~
1	242 61	● Красный – 130 В~
1	242 62	● Зеленый – 130 В~
1	242 63	● Синий – 130 В~
1	242 64	● Желтый – 130 В~
1	242 70	○ Белый – 230 В~
1	242 71	● Красный – 230 В~
1	242 72	● Зеленый – 230 В~
1	242 73	● Синий – 230 В~
1	242 74	● Желтый – 230 В~

Osmoz ЭТИКЕТКИ

аксессуары

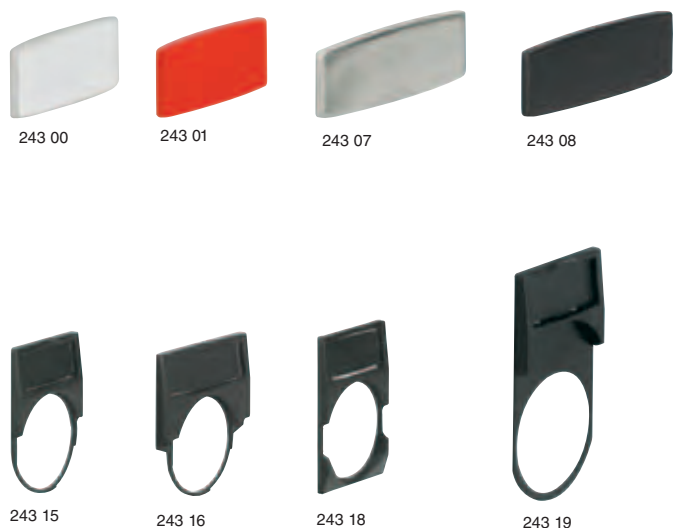

Упак.	Кат. №	Вставки-маркеры
		Для установки на рамке Возможна установка после сборки В прозрачные вставки могут устанавливаться этикетки шириной 12 мм
		Без надписей
10	243 00 ⁽¹⁾	○ Белый – узкая
10	243 01	● Красный – узкая
10	243 02 ⁽¹⁾	○ Аллюминиевый – узкая
10	243 03	● Черный – узкая
10	243 04	○ Прозрачный – узкая
10	243 05 ⁽¹⁾	○ Белый – широкая
10	243 06	● Красный – широкая
10	243 07 ⁽¹⁾	○ Аллюминиевый – широкая
10	243 08	● Черный – широкая
10	243 09	○ Прозрачный – широкая
		Рамки
		Поставляются без вставки
10	243 15	Круглая – узкая
10	243 16	Круглая- широкая
10	243 18	Квадратная – узкая
10	243 19	Круглая – узкая для двойных кнопок
		Этикетки
		Рамки со вставками
10	243 20	○ Белый – узкая
10	243 21	● Красный – узкая
10	243 22	○ Аллюминиевый – узкая
10	243 23	● Черный – узкая
10	243 24	○ Прозрачный – узкая
10	243 25	○ Белый – широкая
10	243 26	● Красный – широкая
10	243 27	○ Аллюминиевый – широкая
10	243 28	● Черный – широкая
10	243 29	○ Прозрачный – широкая

Osmoz аксессуары



Упак.	Кат. №	Лампы с цоколем BAES
		Только для моноблочных сигнальных ламп
10	241 71	● Красный – неоновая лампа – 230 В~
10	241 72	● Зеленый – неоновая лампа – 230 В~
		Аксессуары для защиты и монтажа
		Защитные колпачки IP 67
		Силиконовый защитный колпачок для обеспечения IP 67 устройств с пружинным возвратом и с функцией «нажал – включил, нажал – отключил»
5	241 90	○ Прозрачный
5	241 91	● Красный
5	241 92	● Зеленый
5	241 93	● Черный
1	241 96	○ ○ Прозрачный для двойных кнопок с потайным толкателем/с выступающим толкателем
		Суппорта
1	241 81	Желтый – низкий для кнопок с грибовидным толкателем
1	241 82	Желтый – высокий для кнопок с грибовидным толкателем
1	241 89	Черный – квадратный
		Крепежные элементы
		Защелкивание на дин-рейку
10	044 05	Суппорт простой с преднарезанными отверстиями (1 x Ø 22,5) 3 модуля 17,5
1	248 45	Суппорт двойной с преднарезанными отверстиями (2 x Ø 22,5) 4 модуля 17,5
		Другое оборудование
5	241 86	Переходное кольцо
1	241 88	Крышка с навесным замком для кнопок с пружинным возвратом и с функцией «нажал – включил, нажал – отключил»
10	241 87	Заглушка
1	241 99	Контровочная шайба
		Инструменты
1	241 73	Инструмент для извлечения ламп из гнезда
1	241 85	Монтажный кольцевой ключ

⁽¹⁾ Маркировка может быть нанесена с помощью
плоттера Кат. № 385 40

Osmoz: варианты монтажа

кнопки без подсветки, кнопки с индикацией и подсветкой, кнопочные посты

■ Без подсветки

Кнопка с 1 блок-контактом на упрощенном монтажном адаптере

Кнопка с 1 или 2 блок-контактами

Кнопка с 3 блок-контактами

Кнопка с 4, 5 или 6 блок-контактами

Кнопка с 6, 7, 8, 9 или 10 блок-контактами

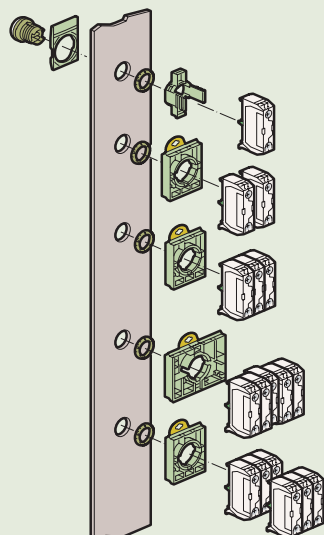

■ С подсветкой

Индикатор на упрощенном монтажном блоке

Кнопка с подсветкой с прямым питанием или с резистором и диодом с 1 или 2 блок-контактами

Кнопка с подсветкой с прямым питанием или с резистором и диодом с 3 или 4 блок-контактами в 2 уровня

Инд. или кнопка с подсветкой с подключением через трансформатор с 1 или 2 блок-контактами

Кнопка с подсветкой с прямым питанием или с резистором и диодом с 3 или 4 блок-контактами

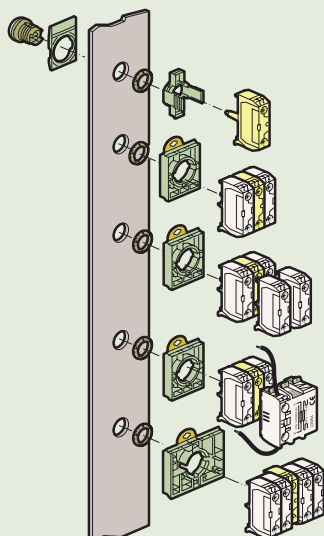

Для установки 2-го этажа контактных блоков переходной адаптер не требуется

■ Кнопочные посты

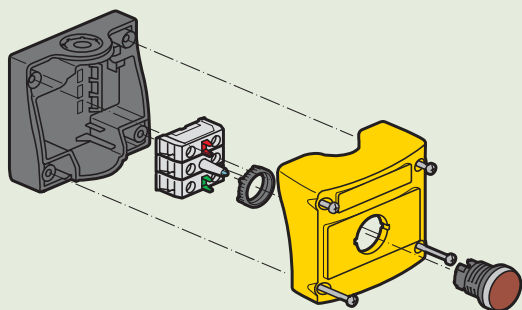

Osmoz

устройства управления и сигнализации

■ Технические характеристики

- Температура хранения: -40°C до $+70^{\circ}\text{C}$
- Температура эксплуатации: -25°C до $+70^{\circ}\text{C}$
- Климатическая стойкость:
 - в соотв. с IEC 60068-2-3 (влажная теплая среда, постоянная)
 - в соотв. с IEC 60068-2-30 (влажная теплая среда, циклическая)
- Класс защиты в соответствии IEC 60529
 - IP 66 для стандартных головок
 - IP 67 для головок с защитными колпачками
 - IP 66 для укомплектованных корпусов
 - IP 2x на задней части панели для блок-контактов и моноблочных сигнальных ламп согласно Nema 4x, 12 и 13
- Защита от механических ударов согласно IEC 50102:
 - IK 03: головки без подсветки
 - IK 05: головки с подсветкой
 - IK 07: пустой корпус
- Защита от поражения электрическим током:
 - Класс II согласно IEC 60947-5-1
 - Маркировка клемм согласно IEC 60947-1
 - Момент затяжки гайки: рекомендовано 3 Нм

■ Блок-контакты (блоки для головок без подсветки)

- Номинальное изоляционное напряжение:
 - 690 В согласно IEC/EN 60947 для встроенных блоков с винтовыми или пружинными клеммами
 - 600 В AC UL 508
- Размыкающий контакт:
 - Согласно IEC/EN 60947-5-1
- Номинальное импульсное напряжение U_{imp} :
 - 6 кВ блок-контакты
- Номинальный тепловой ток согласно IEC 60947-5-1:
 - AC: 10 A
 - DC: 2,5 A
- Электрические характеристики:
 - Переменный ток
 - Согласно IEC 60947-5-1
 - AC 15 – A 600
 - $U_e = 120 \text{ В}, I_e = 6 \text{ А}$
 - $U_e = 240 \text{ В}, I_e = 3 \text{ А}$
 - $U_e = 380 \text{ В}, I_e = 1,9 \text{ А}$
 - $U_e = 480 \text{ В}, I_e = 1,5 \text{ А}$
 - $U_e = 500 \text{ В}, I_e = 1,4 \text{ А}$
 - $U_e = 500 \text{ В}, I_e = 1,2 \text{ А}$
 - Постоянный ток
 - Согласно IEC 60947-5-1
 - DC 13 – Q 600
 - $U_e = 125 \text{ В}, I_e = 0,55 \text{ А}$
 - $U_e = 250 \text{ В}, I_e = 0,27 \text{ А}$
 - $U_e = 400 \text{ В}, I_e = 0,15 \text{ А}$
 - $U_e = 500 \text{ В}, I_e = 0,13 \text{ А}$
 - $U_e = 500 \text{ В}, I_e = 0,1 \text{ А}$
 - Электрический срок службы:
 - Номинальный ток
 - Согласно IEC 60947-5-4
 - Блоки стандартные
 - $U_e = 24 \text{ В DC}$ и $I_e = 5 \text{ мА}$
 - Надежность $\lambda = 10^{-8}$
 - Блоки нижнего уровня
 - $U_e = 5 \text{ В DC}$ и $I_e = 1 \text{ мА}$
 - Надежность $\lambda = 10^{-8}$
- Клеммы:
 - Жесткие или гибкие кабели: $2 \times 0,5 \text{ мм}^2$ до $2 \times 2,5 \text{ мм}^2$
 - Жесткие или гибкие кабели: $2 \times 0,5 \text{ мм}^2$ до $2 \times 1,5 \text{ мм}^2$

■ Блоки со встроенными светодиодами и сигнальные лампы со светодиодами (блоки для головок с подсветкой)

- Номинальное изоляционное напряжение:
 - 300 В согласно IEC 60947-5-1
- Номинальное импульсное напряжение U_{imp} :
 - 4 кВ согласно IEC/EN 60947-1
- Рабочее напряжение:
 - 12 – 24 В AC/DC $\pm 10 \%$
 - 110 В AC $\pm 15/-8 \%$
 - 230 В AC $\pm 15 \%$
- Частота: 50 или 60 Гц
- Срок службы:
 - Красный и желтый: 100 000 часов при 25° под $I = 20 \text{ мА}$
 - Другие цвета: 50 000 часов при 25° под $I = 20 \text{ мА}$
- Потребление:

Напряжение (В)	24	48	130	230
Потребл. ток (мА)	$25 \pm 20\%$	$15 \pm 5\%$	$20 \pm 10\%$	$16 \pm 30\%$

Моноблочные светосигнальные лампы с цоколем BA9S

- Рабочее напряжение: 400 В согласно IEC 60947-5-1
- Номинальное импульсное напряжение Uimp 4 кВ согласно EN/IEC 60947-1
- Мощность ламп: Макс 2,6 Вт

Головки

- Механический срок службы (в миллионах операций)
 - С пружинным возвратом: 5
 - С функцией «нажал – отключил, нажал – включил»: 0,5
- Переключатели и тумблеры: 0,3
- Кнопки с грибовидными головками с фиксацией EN: 0,15
- Кнопки с грибовидными головками с фиксацией: 0,15

■ Отверстия, межосевые расстояния

Стандартные отверстия (устройства, оснащенные винтовыми и пружинными клеммами)

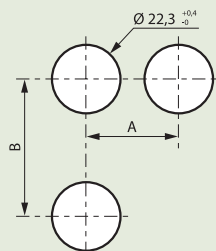

Отверстие для утопленной кнопки

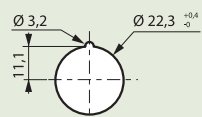

		Размеры (мм)	
A	=	30	С этикетками или без этикеток (основной)
	=	33	Для силиконового защитного колпачка IP 67
	=	40	С широкими этикетками
	>	40	Для кнопок с грибовидными головками $\varnothing 40$
	>	45	Для тумблеров
	=	38	Для утопленных кнопок
B	=	50	При использовании 5-постового монтажного адаптера
	=	45	С этикетками или без этикеток (основной)
	=	54	С двойными кнопками
	=	77	С двойными кнопками + этикетка

Отверстие для утопленной кнопки

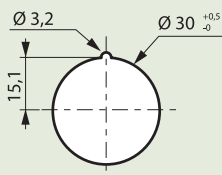

■ Габаритные размеры

Головки с потайным толкателем

- С пружинным возвратом: Без подсветки Кат. № 238 00/01/02/03/04/06/08/09 238 11/12/13

- С подсветкой Кат. № 240 00/01/02/03/04
- С функцией «нажал – отключил, нажал – включил» Без подсветки Кат. № 238 41/42/46 С подсветкой Кат. № 240 21/22

(1) Для Кат. № 238 11/12/13 (с защитным колпачком)

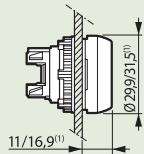

Головки с выступающим толкателем

- С пружинным возвратом: Без подсветки Кат. № 238 21/22/26 С подсветкой Кат. № 240 11/12
- С функцией «нажал – отключил, нажал – включил» Без подсветки Кат. № 238 51/52/56 С подсветкой Кат. № 240 26/27

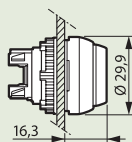

Кнопка с грибовидной головкой с пружинным возвратом

- Без подсветки Кат. № 238 34/35/36/37

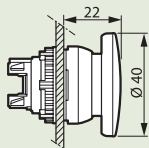

Головки с двойными кнопками

- Потайной толкатель/ потайной толкатель: Без подсветки Кат. № 239 80 С подсветкой Кат. № 240 70/71

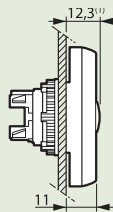

(1) 240 70/71

Головки с утопленными кнопками

- Без подств. Кат. № 238 14/15/16/18/19
- С подств. Кат. № 240 08/09/40/49

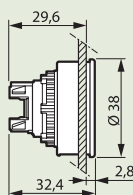

Тумблеры

- Без подсветки Кат. № 239 30/31/32/34/35/40/41/42/43
- С подсветкой Кат. № 240 60/61

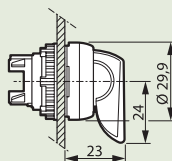

Переключатели с поворотной ручкой

- Без подств. Кат. № 239 70/71/72/75/77

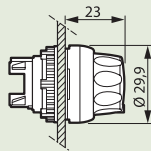

Кнопки с грибовидной головкой EN 418 «тяги – толкай» с фиксацией

- Без подсветки Кат. № 238 74
- С подсветкой Кат. № 240 82

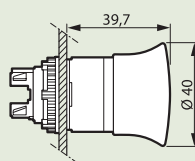

Кнопки с грибовидной головкой с возврат поворотом с фиксацией

- Без подсветки Кат. № 238 80/81/82/83

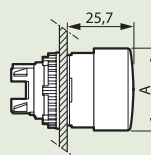

- Потайной толкатель/ потайной толкатель: Без подсветки Кат. № 239 82/84 С подсветкой Кат. № 240 73/76

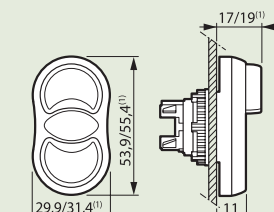

(1) 239 84

Переключатели

- Без подсветки Кат. № 239 01/02/03/04/05/06/07/08/09 239 13/15/18 239 21/22/23/24/26/27/28/29
- С подсветкой Кат. № 240 31/32/33/35/36/37 240/41/42/43 240 51/52/53/54/55/56/57/58/59

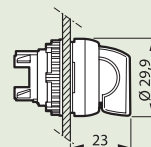

Переключатели с ключом

- Без подсветки Кат. № 239 50/51/52/53/54/55
- С подсветкой Кат. № 239 60/61/62/63/64

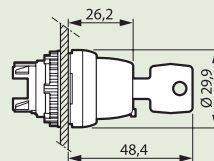

Кнопки с грибовидной головкой «тяги – толкай» с фиксацией

- Без подсветки Кат. № 238 72/76
- С подсветкой Кат. № 240 80

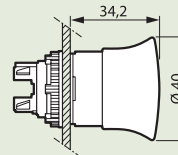

Кнопки с грибовидной головкой EN 418 $\varnothing 54$ «тяги – толкай» с фиксацией

- Без подсветки Кат. № 238 94/95

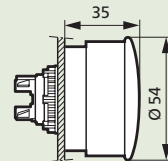

Кнопки с грибовидной головкой EN 418 с возврат поворотом с фиксацией

- Без подсветки Кат. № 238 85
- С подсветкой Кат. № 240 91



устройства управления и сигнализации Osmoz

Кнопки с грибовидной головкой с ключом
Без подсветки Кат. № 238 91/92

Кат. №	A (мм)	B (мм)
238 91	30,7	53,7
238 92	40,8	63,8

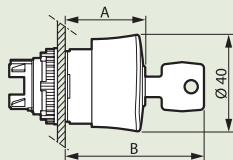

Джойстики-манипуляторы
Кат. № 239 90/91/92
/93/96/97/98/99

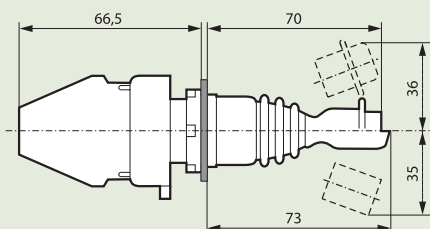

Кнопки для потенциометра
Кат. № 289 89

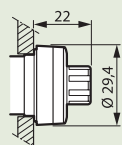

Кнопки с удлиненным штоком для механического сброса
Кат. № 238 61/62/63/66

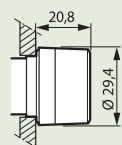

Диффузоры-индикаторы
Кат. № 241 60/61/62/63/64

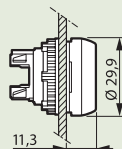

Моноблочные светосигнальные лампы
Кат. № 241 20/21/22/23/24
241 30/31/32/33/34
241 40/41/42/43/44
241 00/01/02/03/04/05

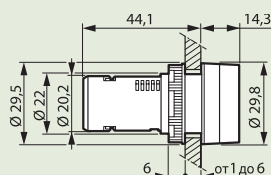

Габаритные размеры

Присоединение клеммными зажимами под винт
1 пост 3 поста 5 постов

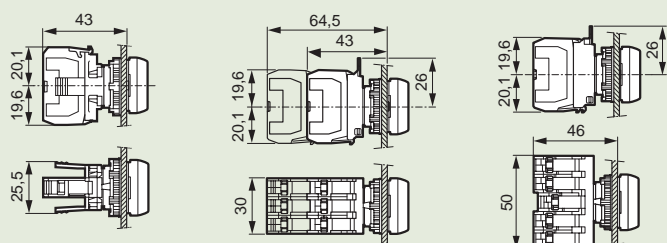

Возможность присоединения 3-постового
1 или 2-уровневого монтажного адаптера

Присоединение пружинными клеммами
1 пост 3 поста 5 постов

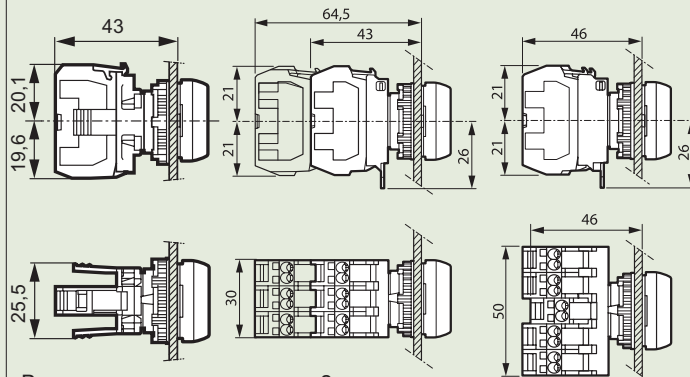

Возможность присоединения 3-постового
1 или 2-уровневого монтажного адаптера

Габаритные размеры

Держатели

Держатель этикеток круглый с узкой вставкой
Кат. № 243 15

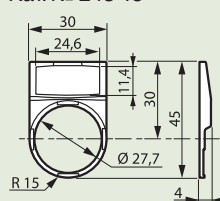

Держатель этикеток круглый с широкой вставкой
Кат. № 243 16

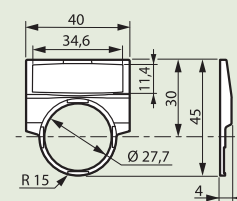

Держатель этикеток квадратный с узкой вставкой
Кат. № 243 18

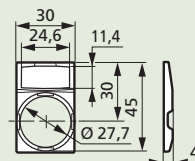

Держатель этикеток круглый для кнопки двойной
Кат. № 243 19

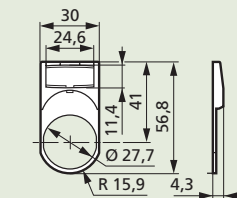

Габаритные размеры

Корпуса

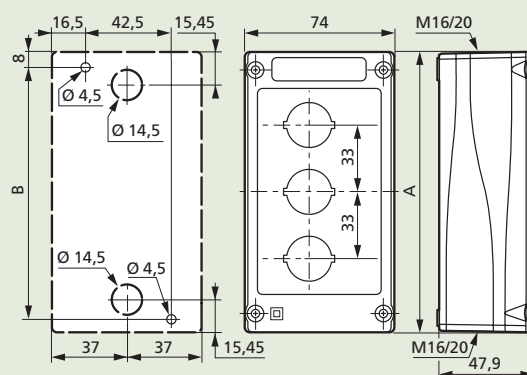

Размеры (мм)	Количество отверстий				
	1	2	3	4	5
A	74	107	140	173	206
B	59,5	92,5	125,5	158,5	191,5

Новые клеммные блоки Viking 3

Результатом обобщения практического опыта специалистов-электромонтажников стало создание инновационных клемм Viking 3, которые, помимо превосходного качества соединения, обладают другими многочисленными преимуществами.

Винтовые зажимы

■ **Емкость зажимов:**

- для гибких проводников: 0,25...70 мм²
- для жестких проводников: 0,25...95 мм²



- Клеммы Viking 3 являются основой электро-монтажной системы, в которую также входят наконечники Starfix и система маркировки CAB 3.

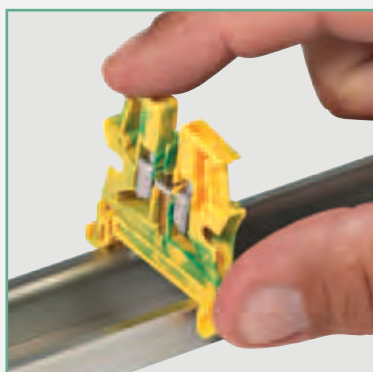

- Защелка, обеспечивающая крепление и электрический контакт с монтажной рейкой (для заземляющих клемм с шагом 5-10мм).

Пружинные зажимы

■ **Емкость зажимов:**

- 0,5...16 мм²

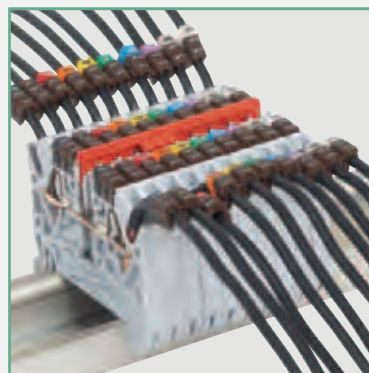

- Ясно различимые гребенки и маркировочные элементы.

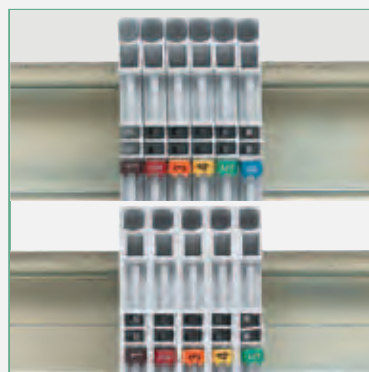

- Оптимизированные размеры клемм. Идентичные электрические характеристики клемм с шагом 5 и 6 мм. Возможность объединения клемм в блоки.

Маркировка на все случаи ЖИЗНИ

Маркировка клеммных блоков

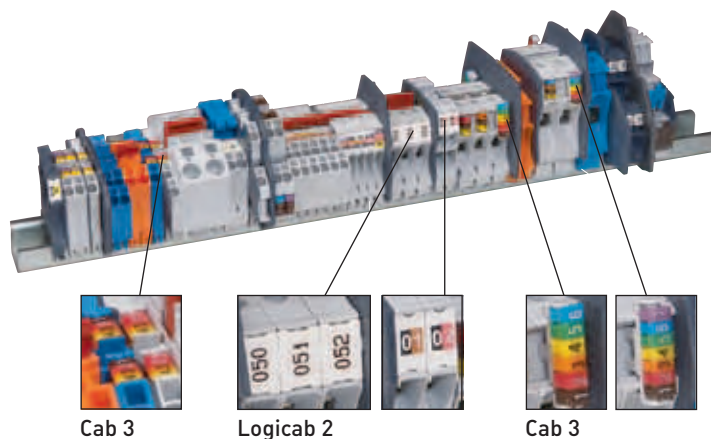

Cab 3

Logicab 2

Cab 3

- ▶ Маркировочные элементы CAB 3
- ▶ Этикетки Кат. № 395 00/01/02 для планшетного плоттера Logicab 2 и Кат. № 387 43/44 для принтера Logicab 2
- ▶ Держатели маркировочных элементов CAB 3 Кат. № 383 92 для винтовых клемм Viking 3

Маркировка кабеля

- ▶ Маркировка кабеля любого сечения



Cab 3

Duplix

Memocab

Компьютерная маркировка

- ▶ Универсальная система маркировки Logicab 2 с помощью промышленного плоттера и принтера



Этикетки Osmoz

Розетка Mosaic

Таблички

Подробная информация на [стр. 428-434](#)

Аксессуары

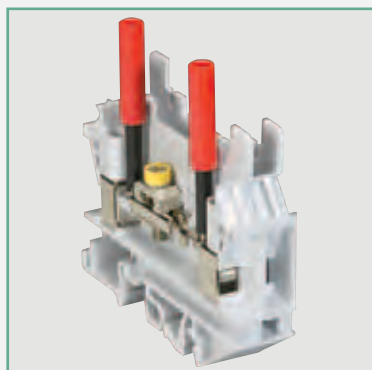

■ Аксессуары для проведения проверочных или дополнительных измерений с помощью переносных приборов.

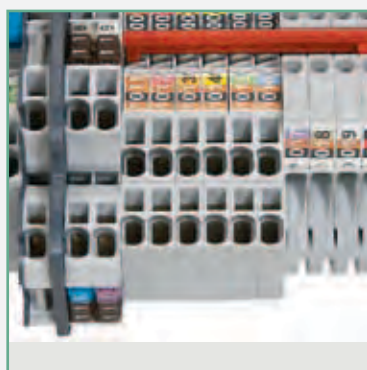

■ Эквипотенциальные гребёнки для объединения в блоки винтовых и пружинных клемм.

Viking™ 3 винтовые клеммы и аксессуары для медных проводников



ЭЛЕКТРИЧЕСКАЯ СХЕМА

	<p>Общего назначения (стр. 412)</p>	<p>1 соединение, 1 вход/1 выход</p> <p>1 соединение, 1 вход/3 выхода</p> <p>2 соединения, двухъярусные</p> <p>3 соединения, трехъярусные</p>		
	<p>Заземляющие (стр. 412)</p>	<p>1 соединение, 1 вход/1 выход, металлическое основание</p> <p>1 соединение, 2 входа/2 выхода, металлическое основание</p>		
	<p>С разъединителем (стр. 413)</p>	<p>1 соединение</p> <ul style="list-style-type: none"> С разрывом цепи (для вставки) С держателем предохранителя 5 x 20 С держателем предохранителя 5 x 20 и индикатором его срабатывания С разъединителем, для нейтрали Общего назначения <ul style="list-style-type: none"> рычажный компактный Для непрерывных цепей <ul style="list-style-type: none"> рычажный компактный С держателем плавкой вставки 5 x 20 с поворотной головкой С держателем плавкой вставки 6 x 32 с поворотной ручкой 		
	<p>Многофункциональные (стр. 413)</p>	<p>1 соединение</p> <ul style="list-style-type: none"> Модульные С держателем диода 1 N4007 <p>2 соединения, двухъярусные</p> <ul style="list-style-type: none"> С держателем диода 1 N4007 Со светодиодным индикатором напряжения 		
	<p>Для доп. устройств (стр. 413)</p> <p>PNE (стр. 412)</p> <p>Измерительные (стр. 413)</p>	<p>3 соединения, трехъярусные</p> <ul style="list-style-type: none"> Для присоединения датчика Для присоединения исполнительного механизма Фаза/нейтраль/земля <p>1 соединение</p> <ul style="list-style-type: none"> Для разъединения цепи измерения 		

(1) Индикатор срабатывания предохранителя 12/24/48 В пост./перем. тока Кат. № 375 24 или 110/250 В перем. тока Кат. № 375 25
(2) Или концевой стопор Кат. № 375 10

	КЛЕММА				ИЗОЛЯЦИЯ		ЭКВИПОТЕНЦИАЛЬНАЯ ГРЕБЕНКА					ЗАЩИТНЫЕ ЭКРАНЫ		ИЗМЕР. ВЫВОДЫ	АКСЕССУАРЫ
	Емкость зажимов (мм²)	Шаг (мм)	Цвет	Кат. №	Торц. крышка	Разделительные и изолирующие перегородки	2-контактн., фронтальной установки	3-контактн., фронтальной установки	10-контактн., фронтальной установки	12-контактн., боковой установки	Шина 12-конт., фронтальной установки	На один полюс	Отрез. по месту	Измерительный гнездовой вывод	
	2.5	5	371 60	375 50 ⁽²⁾	375 60	375 02						375 65	375 68	375 27	<p>Концевые стопоры (стр. 416)</p>
371 00															
371 20															
371 30															
	4	6	371 61	375 50 ⁽²⁾	375 60	375 05					375 65	375 68	375 27		
371 01															
371 21															
371 31															
	6	8	371 62	375 50 ⁽²⁾	375 60	375 08	375 07				375 66	375 68	375 27		
371 02															
371 78															
	10	10	371 63	375 50 ⁽²⁾	375 60					375 40	375 66	375 68	375 75	<p>Держатель маркировочного элемента для концевого стопора (стр. 416)</p>	
371 03															
	16	12	371 64	375 51	375 61					375 42	375 67	375 69	375 76		
371 04															
	35	15	371 98	375 51	375 61					375 44	375 67	375 69	375 76	<p>Миниатюрный рычажный разъединитель (стр. 417)</p>	
371 05															
	70	22	371 99	Встроен											
371 66															
	4	6	371 69	375 52	375 62	375 05								375 27	
371 09															
	2.5	5	371 67	375 53	375 63	375 02								375 27 ⁽³⁾	
371 07															
	4	6	371 68	375 53	375 63	375 05								375 27 ⁽³⁾	<p>Соединительные штифты для рычажных разъединителей (стр. 417)</p>
371 08															
	2.5	5	371 51	375 54	375 54	375 02 ⁽³⁾					375 46 ⁽⁵⁾	375 47 ⁽⁵⁾		375 27 ⁽³⁾	<p>Индикаторы срабатывания предохранителей (стр. 417)</p>
371 70															
	4	6	371 71	375 50 ⁽²⁾											
371 72															
	10	10	371 73	375 51											
371 74															
	35	15	371 75												
371 76															
	4	6	371 79	375 52											<p>Жабицы экрана (стр. 417)</p>
371 80															
	2.5	6	371 81	375 55	375 62	375 05								375 27	<p>СAB 3 (стр. 431)</p>
371 81 + 375 24/25 ⁽¹⁾															
371 82															
371 83															
	10	12	371 84	375 56											
371 85															
371 86															
371 87															
	2.5	5	371 53	375 55		375 02								375 27	
371 54															
	4	6	371 55	375 53	375 63	375 05								375 27 ⁽³⁾	
371 56															
	2.5	5	371 51	375 54	375 54	375 02 ⁽⁴⁾					375 46 ⁽⁵⁾	375 47 ⁽⁵⁾		375 27 ⁽³⁾	
371 52															
	4	8	371 92	375 57										375 77	
371 92															

(3) Верхний ярус (4) Только нижний ярус
(5) Нижний и средний ярус

Viking™ 3 пружинные клеммы и аксессуары для медных проводников



ЭЛЕКТРИЧЕСКАЯ СХЕМА

372 60 372 61 372 64 372 40 372 69 372 68 372 02 372 47 372 21 372 42	<p>Проходные (стр. 414)</p>	<p>1 соединение, два проводника, 1 вход/1 выход</p> <p>1 соединение, три проводника, 1 вход/2 выхода</p> <p>1 соединение, четыре проводника, 1 вход/3 выхода</p> <p>2 соединения, четыре проводника, двухъярусные</p>	
372 70 372 71 372 72 372 12	<p>Заземляющие (стр. 414)</p>	<p>1 соединение</p> <p>1 вход/1 выход, металлическое основание</p> <p>1 вход/2 выхода, металлическое основание</p> <p>2 входа/ 2 выхода, металлическое основание</p>	
372 80 372 82 372 83 372 84	<p>С разъединителем (стр. 415)</p>	<p>1 соединение Два проводника</p> <p>С разрывом цепи (для вставки)</p> <p>С держателем предохранителя 5 x 20</p> <p>С держателем предохранителя 5 x 20 и индикатором срабатывания</p> <p>С разъединителем, для нейтрали</p> <p>Общего назначения</p> <ul style="list-style-type: none"> рычажный компактный <p>Для непрерывных цепей</p> <ul style="list-style-type: none"> рычажный компактный 	
372 54 372 56	<p>Многофункциональные (стр. 415)</p>	<p>1 соединение, 2 входа/2 выхода</p> <p>С держателем диода 1 N4007</p> <p>2 соединения, 4 проводника Двухъярусные</p> <p>С держателем диода 1 N4007</p> <p>Со индикатором напряжения</p>	

(1) Индикатор срабатывания предохранителя 12/24/48 В пост./перем. тока Кат. № 375 24 или 110/250 В перем. тока Кат. № 375 25
 (2) Только нижний ярус (3) Только верхний ярус (4) Сила тока до 24 А согласно МЭК EN 60947-7-1

	КЛЕММА				ИЗОЛЯЦИЯ		ЭКВИПОТЕНЦИАЛЬНАЯ ГРЕБЕНКА			ИЗМЕР. ВЫВОДЫ	АКСЕССУАРЫ		
	Емкость зажимов (мм ²)	Шаг (мм)	Цвет	Кат. №	Торц. крышка	Разделительные и изолирующие перегородки	2-контактн.	3-контактн.	10-контактн.	Измерительный гнездовой вывод			
	4	5	372 60	375 86	375 95	375 02 ⁽⁴⁾			375 00 ⁽⁴⁾ 375 01 ⁽⁴⁾	375 27	<p>Концевые стопоры (стр. 416)</p> <p>Держатель маркировочного элемента для концевого стопора (стр. 416)</p> <p>Миниатюрный рычажный разъединитель (стр. 417)</p> <p>Соединительные штифты для рычажных разъединителей (стр. 417)</p> <p>Индикаторы срабатывания предохранителей (стр. 417)</p> <p>Зажимы экрана (стр. 417)</p> <p>САВ 3 (стр. 431)</p>		
			372 00										
			372 20										
	4	6	372 61	Встроен.	375 95	375 05			375 03 ⁽⁴⁾ 375 04 ⁽⁴⁾	375 27			
			372 01										
			372 21										
	6	8	372 62	Встроен.		375 08	375 07			375 27			
			372 02										
	10	10	372 63	Встроен.		375 82							
			372 03										
	16	12	372 64	Встроен.		375 85							
			372 04										
4	5	372 40	375 87	375 95	375 02 ⁽⁴⁾			375 03 ⁽⁴⁾ 375 04 ⁽⁴⁾	375 27				
		372 41											
		372 42											
4	6	372 43	Встроен.	375 95	375 05			375 03 ⁽⁴⁾ 375 04 ⁽⁴⁾	375 27				
		372 44											
4	5	372 46	375 88	375 95	375 02 ⁽⁴⁾			375 00 ⁽⁴⁾ 375 01 ⁽⁴⁾	375 27				
		372 47											
4	6	372 69	Встроен.		375 05			375 03 ⁽⁴⁾ 375 04 ⁽⁴⁾	375 27				
		372 09											
4	5	372 67	375 89	375 96	375 02 ⁽⁴⁾			375 00 ⁽⁴⁾ 375 01 ⁽⁴⁾	375 27 ⁽³⁾				
		372 07											
4	6	372 68	Встроен.	375 96	375 05			375 03 ⁽⁴⁾ 375 04 ⁽⁴⁾	375 27 ⁽³⁾				
		372 08											
	4	5	372 70	375 86									
	4	6	372 71										
	6	8	372 72										
	10	10	372 73										
	16	12	372 74										
	4	5	372 10	375 87	375 95	375 02 ⁽⁴⁾							
	4	6	372 11	Встроен.									
	4	5	372 12	375 88									
	4	6	372 79	Встроен.									
2.5	6	372 80	375 90	375 95	375 05			375 03 ⁽⁴⁾ 375 04 ⁽⁴⁾	375 27				
		372 81											
		372 81 + 375 24/25 ⁽¹⁾											
		372 82											
		372 83											
		372 84								375 90	375 05	375 03 ⁽⁴⁾ 375 04 ⁽⁴⁾	375 27
		372 85								375 90	375 05	375 03 ⁽⁴⁾ 375 04 ⁽⁴⁾	375 27
372 86	375 90	375 05	375 03 ⁽⁴⁾ 375 04 ⁽⁴⁾	375 27									
4	5	372 54	375 88	375 95	375 02 ⁽⁴⁾			375 00 ⁽⁴⁾ 375 01 ⁽⁴⁾					
		372 55	375 89	375 96	375 02 ⁽⁴⁾			375 00 ⁽⁴⁾ 375 01 ⁽⁴⁾					
		372 56	375 89	375 96	375 02 ⁽⁴⁾			375 00 ⁽⁴⁾ 375 01 ⁽⁴⁾					

Кат. №, выделенные красным: Новая продукция

ВИНТОВЫЕ КЛЕММЫ Viking™ 3



Преобразование схемы TN-C в TN-S
Разделение PEN-проводника сечением 10 мм²
371 98 + 371 04 + 375 42

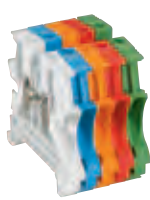

371 61 + 371 01 + 371 21 +
371 31 + 371 77



371 69



371 68

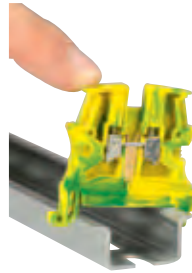

371 70 на рейке



371 74



371 76

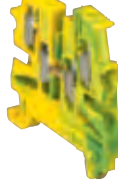

371 79



Единый профиль для клемм с шагом до 10 мм, одинаковая высота для клемм с шагом от 12 до 22 мм

Технические характеристики (стр. 418)

Используются для соединения двух гибких или жестких проводников, снабжены двумя гнездами для установки гребенок в два ряда с шагом контактов до 8 мм
Для реек глубиной 15 мм и EN 60715 глубиной 7,5 и 15 мм

Упак.	Кат. №	Проходные клеммы				Шаг (мм)
		Серые – общего назначения, синие – для нулевого рабочего проводника, оранжевые – для непрерывных цепей, красные – специального назначения (для цепей защиты, безопасности и т.д.), зеленые могут использоваться для заземления в электроустановках класса изоляции II				
		Однополюсные, 1 вход/1 выход				
		Цвет	Номинальное сечение (мм ²)	Емкость зажимов Жесткий проводник (мм ²)	Гибкий проводник (мм ²) ⁽³⁾	Шаг (мм)
60	371 60	серый	2.5	0.25 - 4	0.25 - 2.5	5
60	371 00	синий				
60	371 20	оранжевый				
60	371 30	красный	4	0.25 - 6	0.25 - 4	6
50	371 61	серый				
50	371 01	синий				
50	371 21	оранжевый	6	0.5 - 10	0.25 - 6	8
50	371 31	красный				
40	371 62	серый				
40	371 02	синий	10	1.5 - 16	2.5 - 10	10
30	371 63	серый				
30	371 03	синий				
20	371 64	серый	16	1.5 - 25	4 - 16	12
20	371 04	синий				
20	371 98	зелёный				
20	371 65	серый	35	2.5 - 50	4 - 35	15
20	371 05	синий				
20	371 99	зелёный				
20	371 99	зелёный	70	25 - 95	16 - 70	22
10	371 66 ⁽¹⁾	серый				
		Однополюсные, 2 входа/ 2 выхода				
25	371 69	серый	4	0.25 - 6	0.25 - 4	6
25	371 09	синий				
		Двухполюсные двухъярусные				
60	371 67	серый	2.5	0.25 - 4	0.25 - 2.5	5
60	371 07	синий				
60	371 68	серый	4	0.25 - 6	0.25 - 4	6
60	371 08	синий				
		Трехполюсные трехъярусные				
50	371 51 ⁽²⁾	серый	2.5	0.25 - 4	0.25 - 2.5	5

(1) Со встроенной торцевой крышкой
(2) Соединительная способность: макс. 2,5 мм² с эквипотенциальной гребенкой
(3) С или без кабельного наконечника

Упак.	Кат. №	Заземляющие клеммы				Шаг (мм)
		Однополюсные, 1 вход/1 выход, металлическое основание				
		Безвинтовое крепление на DIN рейку с шагом до 10 мм				
		Цвет	Номинальное сечение (мм ²)	Емкость зажимов Жесткий проводник (мм ²)	Гибкий проводник (мм ²) ⁽³⁾	Шаг (мм)
60	371 70	желто-зеленый	2.5	0.25 - 4	0.25 - 2.5	5
50	371 71	желто-зеленый	4	0.25 - 6	0.25 - 4	6
40	371 72	желто-зеленый	6	0.5 - 10	0.25 - 6	8
30	371 73	желто-зеленый	10	1.5 - 16	2.5 - 10	10
10	371 74	желто-зеленый	16	1.5 - 25	4 - 16	12
10	371 75	желто-зеленый	35	2.5 - 50	4 - 35	15
		Однополюсные металлические неизолированные				
10	371 76	-	35	2.5 - 50	4 - 35	15
		Однополюсные, 2 входа/ 2 выхода, металлическое основание				
		Безвинтовое крепление на рейке				
50	371 79	желто-зеленый	4	0.25 - 6	0.25 - 4	6
		Однополюсные, 1 вход/1 выход, пластиковое основание				
		Могут использоваться для заземления в электроустановках класса изоляции II				
50	371 77	зеленый	4	0.25 - 6	0.25 - 4	6
40	371 78	зеленый	6	0.5 - 10	0.25 - 6	8
		Клемма для присоединения фазного, нулевого и заземляющего проводников				
		Трехполюсная трехъярусная, металлическое основание				
		Желто-зеленая маркировка для нижнего яруса Безвинтовое крепление на рейке				
		Цвет	Номинальное сечение (мм ²)	Емкость зажимов Жесткий проводник (мм ²)	Гибкий проводник (мм ²) ⁽³⁾	Шаг (мм)
50	371 52 ⁽²⁾	серый	2.5	0.25 - 4	0.25 - 2.5	5

ВИНТОВЫЕ КЛЕММЫ Viking™ 3 (продолжение)

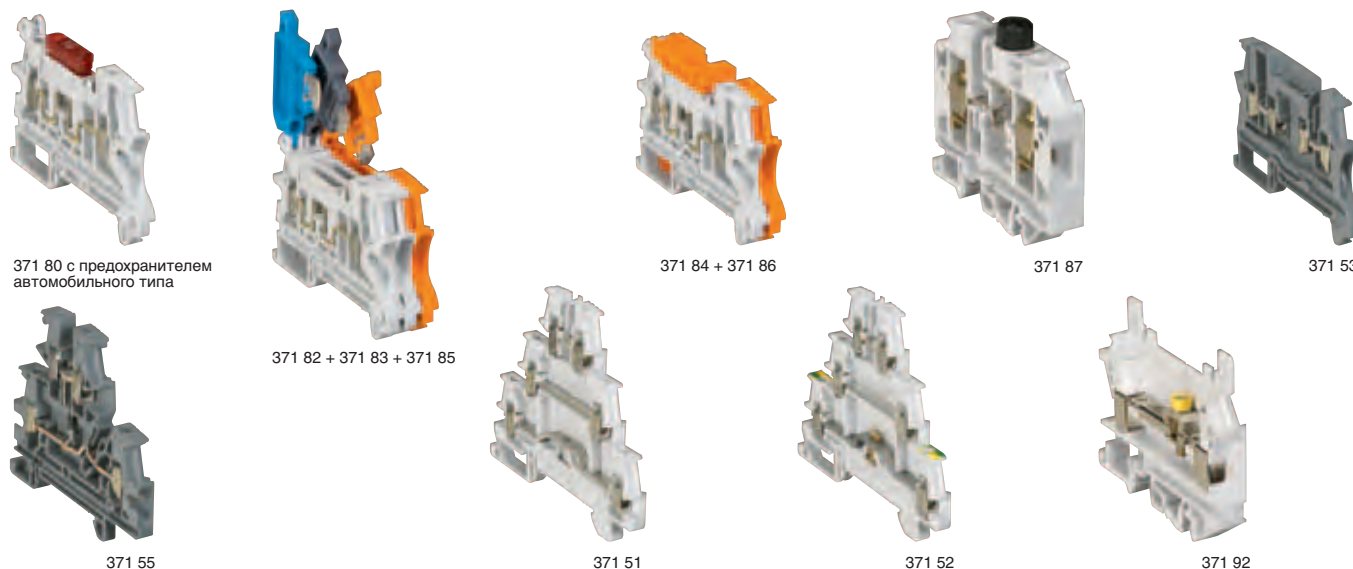

371 80 с предохранителем автомобильного типа

371 82 + 371 83 + 371 85

371 84 + 371 86

371 87

371 53

371 55

371 51

371 52

371 92

Технические характеристики (стр. 418)

Обеспечивают электрическое соединение двух гибких или жестких медных проводников 2 зоны для потенциалуравнивающих перемычек, которые устанавливаются напрямую без закрепления винтами, шаг выводов до 8 мм (верхний ярус только для многоярусных клемм)
Для реек глубиной 15 мм и реек EN 60715 глубиной 7,5 и 15 мм

Упак.	Кат. №	Однополюсные клеммы с разъединителем										
		Разъединение с помощью ножевого, рычажного или компактного рычажного разъединителя (с инструментом) С разрывом цепи (для установки функциональной вставки) Возможность установки предохранителя автомобильного типа, мини выключателя или рычажного разъединителя Кат. № 375 15/16/17/18										
20	371 80	<table border="1"> <thead> <tr> <th>Цвет</th> <th>Номинальное сечение (мм²)</th> <th>Емкость зажимов Жесткий проводник (мм²)</th> <th>Гибкий проводник (мм²)⁽²⁾</th> <th>Шаг (мм)</th> </tr> </thead> <tbody> <tr> <td>серый</td> <td>2.5</td> <td>0.25 - 2.5</td> <td>0.25 - 2.5</td> <td>6</td> </tr> </tbody> </table>	Цвет	Номинальное сечение (мм ²)	Емкость зажимов Жесткий проводник (мм ²)	Гибкий проводник (мм ²) ⁽²⁾	Шаг (мм)	серый	2.5	0.25 - 2.5	0.25 - 2.5	6
Цвет	Номинальное сечение (мм ²)	Емкость зажимов Жесткий проводник (мм ²)	Гибкий проводник (мм ²) ⁽²⁾	Шаг (мм)								
серый	2.5	0.25 - 2.5	0.25 - 2.5	6								
20	371 81	С рычажным разъединителем и держателем предохранителя 5 x 20 серый 2.5 0.25 - 2.5 0.25 - 2.5 6										
20	371 82	С рычажным разъединителем, для нейтрали серо-синий 2.5 0.25 - 2.5 0.25 - 2.5 6										
20	371 83	С рычажным разъединителем, общего назначения серый 2.5 0.25 - 2.5 0.25 - 2.5 6										
20	371 84	С компактным рычажным разъединителем, общего назначения серый 2.5 0.25 - 2.5 0.25 - 2.5 6										
20	371 85	С рычажным разъединителем, для непрерывных цепей оранжевый 2.5 0.25 - 2.5 0.25 - 2.5 6										
20	371 86	С компактным рычажным разъединителем, для непрерывных цепей оранжевый 2.5 0.25 - 2.5 0.25 - 2.5 6										
20	371 87	С держателем предохранителя 5 x 20 с поворотной головкой серый 10 0.25 - 16 0.25 - 10 12										
20	371 88	С держателем предохранителя 6,3 x 32 с поворотной головкой серый 10 0.25 - 16 0.25 - 10 12										

(1) Соединительная способность: макс. 2,5 мм² с эквипотенциальной гребенкой
(2) С или без кабельного наконечника

Упак.	Кат. №	Многофункциональные клеммы										
		Однополюсные модульные С винтовым соединением компонентов										
20	371 53	<table border="1"> <thead> <tr> <th>Цвет</th> <th>Номинальное сечение (мм²)</th> <th>Емкость зажимов Жесткий проводник (мм²)</th> <th>Гибкий проводник (мм²)⁽²⁾</th> <th>Шаг (мм)</th> </tr> </thead> <tbody> <tr> <td>серый</td> <td>2.5</td> <td>0.25 - 4</td> <td>0.25 - 2.5</td> <td>5</td> </tr> </tbody> </table>	Цвет	Номинальное сечение (мм ²)	Емкость зажимов Жесткий проводник (мм ²)	Гибкий проводник (мм ²) ⁽²⁾	Шаг (мм)	серый	2.5	0.25 - 4	0.25 - 2.5	5
Цвет	Номинальное сечение (мм ²)	Емкость зажимов Жесткий проводник (мм ²)	Гибкий проводник (мм ²) ⁽²⁾	Шаг (мм)								
серый	2.5	0.25 - 4	0.25 - 2.5	5								
20	371 54	Однополюсные с диодом серый 2.5 0.25 - 4 0.25 - 2.5 5										
60	371 55	Двухполюсные двухъярусные с диодом серый 4 0.25 - 6 0.25 - 4 6										
60	371 56	Двухполюсные двухъярусные со светодиодом Индикатор напряжения (12/24 В пост./перем. тока) серый 4 0.25 - 6 0.25 - 4 6										
		Клеммы для присоединения датчиков и исполнительных устройств										
		Для присоединения датчиков Кат. № 371 51 или исполнительных механизмов Кат. № 371 52 и распределения источников питания с помощью эквипотенциальных гребенок Кат. № 375 46/47 (принцип подключения: стр. 157).										
		Трехполюсные трехъярусные для датчиков										
50	371 51 ⁽¹⁾	<table border="1"> <thead> <tr> <th>Цвет</th> <th>Номинальное сечение (мм²)</th> <th>Емкость зажимов Жесткий проводник (мм²)</th> <th>Гибкий проводник (мм²)⁽²⁾</th> <th>Шаг (мм)</th> </tr> </thead> <tbody> <tr> <td>серый</td> <td>2.5</td> <td>0.25 - 4</td> <td>0.25 - 2.5</td> <td>5</td> </tr> </tbody> </table>	Цвет	Номинальное сечение (мм ²)	Емкость зажимов Жесткий проводник (мм ²)	Гибкий проводник (мм ²) ⁽²⁾	Шаг (мм)	серый	2.5	0.25 - 4	0.25 - 2.5	5
Цвет	Номинальное сечение (мм ²)	Емкость зажимов Жесткий проводник (мм ²)	Гибкий проводник (мм ²) ⁽²⁾	Шаг (мм)								
серый	2.5	0.25 - 4	0.25 - 2.5	5								
50	371 52 ⁽¹⁾	Трехполюсные трехъярусные для исполнительных механизмов Желто-зеленая маркировка для нижнего яруса Металлическое основание. Безвинтовое крепление на рейке серый 2.5 0.25 - 4 0.25 - 2.5 5										
		Клемма измерительная с разъединителем										
		Однополюсная Обеспечивает безопасное выполнение работ (измерений, замен и т.д.) в цепях измерения тока, напряжения и мощности.										
25	371 92	<table border="1"> <thead> <tr> <th>Цвет</th> <th>Номинальное сечение (мм²)</th> <th>Емкость зажимов Жесткий проводник (мм²)</th> <th>Гибкий проводник (мм²)⁽²⁾</th> <th>Шаг (мм)</th> </tr> </thead> <tbody> <tr> <td>серый</td> <td>4</td> <td>0.25 - 4</td> <td>0.25 - 4</td> <td>8</td> </tr> </tbody> </table>	Цвет	Номинальное сечение (мм ²)	Емкость зажимов Жесткий проводник (мм ²)	Гибкий проводник (мм ²) ⁽²⁾	Шаг (мм)	серый	4	0.25 - 4	0.25 - 4	8
Цвет	Номинальное сечение (мм ²)	Емкость зажимов Жесткий проводник (мм ²)	Гибкий проводник (мм ²) ⁽²⁾	Шаг (мм)								
серый	4	0.25 - 4	0.25 - 4	8								

пружинные клеммы Viking™ 3



372 60 + 372 00 + 372 20

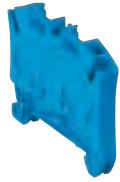

372 01



372 21



372 63



372 40

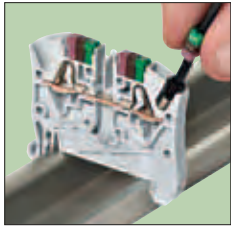

Безинструментальный монтаж жесткого проводника и гибкого с наконечником в клеммы с шагом до 6 мм

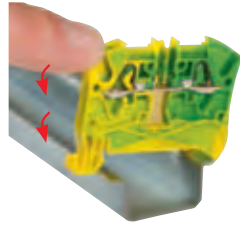

372 70 Автоматическая фиксация на рейку

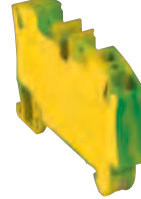

372 72

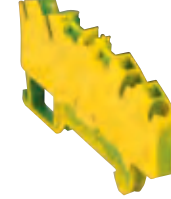

372 79

Технические характеристики (стр. 418)

Безвинтовое присоединение проводников с помощью стальной пружины

Предназначены для соединения двух жестких медных проводников или гибких проводников с наконечниками или без них (стр. 426)

К клеммам с шагом до 6 мм жесткий проводник или гибкий проводник с наконечником присоединяется без использования инструмента

2 зоны для потенциалуравнивающих перемычек, которые устанавливаются напрямую (верхний ярус только для двухъярусных клемм)

Для D-реек глубиной 15 мм и EN 60715 глубиной 7,5 и 15 мм

Упак.	Кат. №	Проходные клеммы					
		Серые – общего назначения, синие – для нулевого рабочего проводника, оранжевые – для непрерывных цепей.					
		Однополюсные, два проводника, 1 вход/1 выход					
		Цвет	Емкость зажимов				
			Номинальное сечение (мм ²)	Жесткий проводник (мм ²)	Гибкий проводник (мм ²)	Гибкий проводник с наконечником (мм ²)	Шаг (мм)
60	372 60	серый	4	0.5 - 6	0.5 - 4	0.5 - 2.5	5
60	372 00	синий					
60	372 20	оранж.					
50	372 61 ⁽¹⁾	серый	4	0.5 - 6	0.5 - 4	0.5 - 4	6
50	372 01 ⁽¹⁾	синий					
50	372 21 ⁽¹⁾	оранж.					
50	372 62 ⁽¹⁾	серый	6	0.5 - 6	0.5 - 6	0.5 - 6	8
50	372 02 ⁽¹⁾	синий					
40	372 63 ⁽¹⁾	серый	10	0.75 - 10	0.75 - 10	0.75 - 10	10
40	372 03 ⁽¹⁾	синий					
10	372 64 ⁽¹⁾	серый	16	4 - 16	4 - 16	4 - 16	12
10	372 04 ⁽¹⁾	синий					
		Однополюсные, три проводника, 1 вход/2 выхода					
60	372 40	серый	4	0.5 - 6	0.5 - 4	0.5 - 2.5	5
60	372 41	синий					
60	372 42	оранж.					
50	372 43 ⁽¹⁾	серый	4	0.5 - 6	0.5 - 4	0.5 - 4	6
50	372 44 ⁽¹⁾	синий					
		Однополюсные, четыре проводника, 2 входа/2 выхода					
60	372 46	серый	4	0.5 - 6	0.5 - 4	0.5 - 2.5	5
60	372 47	синий					
50	372 69 ⁽¹⁾	серый	4	0.5 - 6	0.5 - 4	0.5 - 4	6
50	372 09 ⁽¹⁾	синий					
		Двухполюсные, четыре проводника, двухъярусные					
60	372 67	серый	4	0.5 - 6	0.5 - 4	0.5 - 2.5	5
60	372 07	синий					
50	372 68 ⁽¹⁾	серый	4	0.5 - 6	0.5 - 4	0.5 - 4	6
50	372 08 ⁽¹⁾	синий					

Упак.	Кат. №	Заземляющие клеммы					
		Металлическое основание					
		Безвинтовое крепление на рейке					
		Сечение проводника заземления от 10 мм ²					
		Однополюсные, два проводника, 1 вход/1 выход					
		Цвет	Емкость зажимов				
			Номинальное сечение (мм ²)	Жесткий проводник (мм ²)	Гибкий проводник (мм ²)	Гибкий проводник с наконечником (мм ²)	Шаг (мм)
60	372 70	желто-зеленый	4	0.5 - 6	0.5 - 4	0.5 - 2.5	5
50	372 71 ⁽¹⁾	желто-зеленый					
25	372 72 ⁽¹⁾	желто-зеленый	6	0.5 - 6	0.5 - 6	0.5 - 6	8
20	372 73 ⁽¹⁾	желто-зеленый					
15	372 74 ⁽¹⁾	желто-зеленый	16	4 - 16	4 - 16	4 - 16	12
		желто-зеленый					
		Однополюсные, три проводника, 1 вход/2 выхода					
40	372 10	желто-зеленый	4	0.5 - 6	0.5 - 4	0.5 - 2.5	5
30	372 11 ⁽¹⁾	желто-зеленый					
		Однополюсные, четыре проводника, 2 входа/2 выхода					
40	372 12	желто-зеленый	4	0.5 - 6	0.5 - 4	0.5 - 2.5	5
30	372 79 ⁽¹⁾	желто-зеленый					

Система маркировки CAB 3

см. стр. 431

(1) Со встроенной торцевой крышкой

пружинные клеммы Viking™ 3 (продолжение)

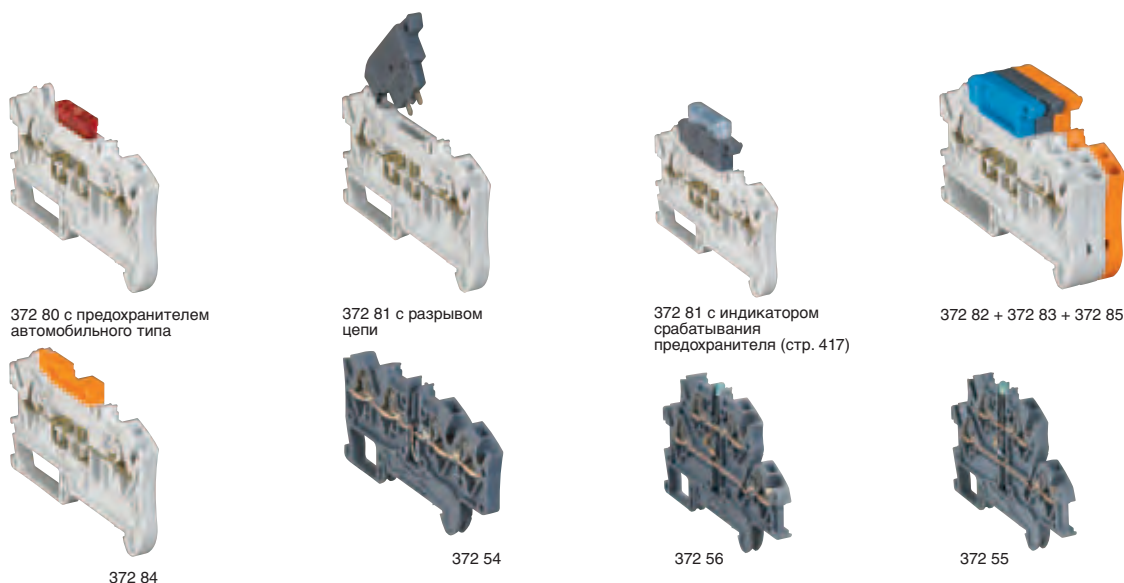

372 80 с предохранителем автомобильного типа

372 81 с разрывом цепи

372 81 с индикатором срабатывания предохранителя (стр. 417)

372 82 + 372 83 + 372 85



372 84

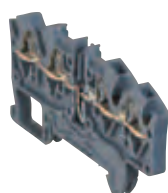

372 54

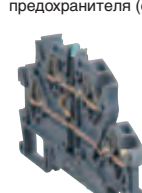

372 56

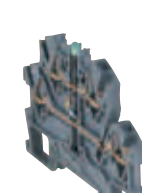

372 55

Технические характеристики (стр. 418)

Безвинтовое присоединение проводников с помощью стальной пружины
 Предназначены для соединения двух жестких медных проводников или гибких проводников с или без наконечников (стр. 426)
 К клеммам с шагом до 6 мм жесткий проводник или гибкий проводник с наконечником присоединяется без использования инструмента
 2 зоны для потенциалуравнивающих перемычек, которые устанавливаются напрямую (верхний ярус только для двухъярусных клемм)
 Для реек \perp глубиной 15 мм и реек \perp EN 60715 глубиной 7,5 и 15 мм

Упак.	Кат. №	Однополюсные клеммы с разъединителем, 2 провода																
		Разъединение с помощью ножевого, рычажного или компактного рычажного разъединителя (с инструментом)																
		С разрывом цепи (для установки функциональной вставки) Возможность установки предохранителя мини-типа или автомобильного выключателя, или рычажного разъединителя Кат. № 375 15/16/17/18																
		<table border="1"> <thead> <tr> <th rowspan="2">Цвет</th> <th colspan="4">Емкость зажимов</th> <th rowspan="2">Шаг (мм)</th> </tr> <tr> <th>Номинальное сечение (мм²)</th> <th>Жесткий проводник (мм²)</th> <th>Гибкий проводник (мм²)</th> <th>Гибкий проводник с наконечником (мм²)</th> </tr> </thead> <tbody> <tr> <td>серый</td> <td>2.5</td> <td>0.5 - 2.5</td> <td>0.5 - 2.5</td> <td>0.5 - 2.5</td> <td>6</td> </tr> </tbody> </table>	Цвет	Емкость зажимов				Шаг (мм)	Номинальное сечение (мм ²)	Жесткий проводник (мм ²)	Гибкий проводник (мм ²)	Гибкий проводник с наконечником (мм ²)	серый	2.5	0.5 - 2.5	0.5 - 2.5	0.5 - 2.5	6
Цвет	Емкость зажимов				Шаг (мм)													
	Номинальное сечение (мм ²)	Жесткий проводник (мм ²)	Гибкий проводник (мм ²)	Гибкий проводник с наконечником (мм ²)														
серый	2.5	0.5 - 2.5	0.5 - 2.5	0.5 - 2.5	6													
20	372 80	С рычажным разъединителем и держателем предохранителя 5 x 20																
20	372 81	серый 2.5 0.5 - 2.5 0.5 - 2.5 0.5 - 2.5 6																
20	372 82	С рычажным разъединителем, для нейтрали																
20	372 83	серый/синий 2.5 0.5 - 2.5 0.5 - 2.5 0.5 - 2.5 6																
20	372 84	С рычажным разъединителем, общего назначения																
20	372 85	серый 2.5 0.5 - 2.5 0.5 - 2.5 0.5 - 2.5 6																
20	372 86	С компактным рычажным разъединителем, общего назначения																
20	372 87	серый 2.5 0.5 - 2.5 0.5 - 2.5 0.5 - 2.5 6																
20	372 88	С рычажным разъединителем, для непрерывных цепей																
20	372 89	оранж. 2.5 0.5 - 2.5 0.5 - 2.5 0.5 - 2.5 6																
20	372 90	С компактным рычажным разъединителем, для непрерывных цепей																
20	372 91	оранж. 2.5 0.5 - 2.5 0.5 - 2.5 0.5 - 2.5 6																

Соединительные штифты для ножевых разъединителей и индикаторы срабатывания предохранителя (стр. 417)

Упак.	Кат. №	Многофункциональные																
		Однополюсные, четыре проводника, 2 входа/2 выхода, с диодом																
		<table border="1"> <thead> <tr> <th rowspan="2">Цвет</th> <th colspan="4">Емкость зажимов</th> <th rowspan="2">Шаг (мм)</th> </tr> <tr> <th>Номинальное сечение (мм²)</th> <th>Жесткий проводник (мм²)</th> <th>Гибкий проводник (мм²)</th> <th>Гибкий проводник с наконечником (мм²)</th> </tr> </thead> <tbody> <tr> <td>серый</td> <td>4</td> <td>0.5 - 6</td> <td>0.5 - 4</td> <td>0.5 - 2.5</td> <td>5</td> </tr> </tbody> </table>	Цвет	Емкость зажимов				Шаг (мм)	Номинальное сечение (мм ²)	Жесткий проводник (мм ²)	Гибкий проводник (мм ²)	Гибкий проводник с наконечником (мм ²)	серый	4	0.5 - 6	0.5 - 4	0.5 - 2.5	5
Цвет	Емкость зажимов				Шаг (мм)													
	Номинальное сечение (мм ²)	Жесткий проводник (мм ²)	Гибкий проводник (мм ²)	Гибкий проводник с наконечником (мм ²)														
серый	4	0.5 - 6	0.5 - 4	0.5 - 2.5	5													
60	372 54	Двухполюсные, четыре проводника, , двухъярусные, с диодом																
60	372 55	серый 4 0.5 - 6 0.5 - 4 0.5 - 2.5 5																
60	372 56	Двухполюсные, четыре проводника, двухъярусные, со светодиодом Индикатор напряжения (12/24 В пост./перем. тока)																
60	372 56	серый 4 0.5 - 6 0.5 - 4 0.5 - 2.5 5																

Аксессуары (стр. 416)

Фиксаторы клеммников (стр. 416)



Новый обжимной инструмент Starfix

Стр. 426

аксессуары для Viking™ 3

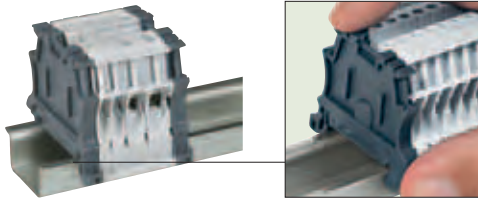

Торцевой стопор 375 10, безвинтовое крепление



375 11 с держателем маркировочного элемента 395 96

375 12 с маркировочным элементом САВ 3

375 13 с держателем маркировочного элемента Duplix 384 98

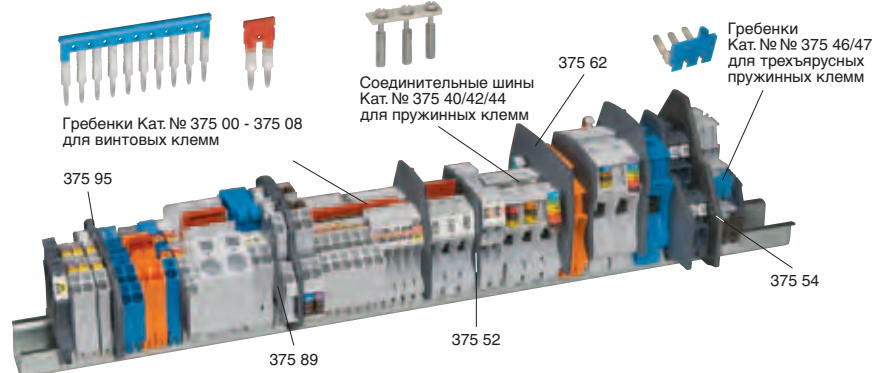

Гребенки Кат. № 375 00 - 375 08 для винтовых клемм

375 95

Соединительные шины Кат. № 375 40/42/44 для пружинных клемм

375 62

Гребенки Кат. № 375 46/47 для трехъярусных пружинных клемм

375 54

375 89

375 52

Технические характеристики (стр. 421)

Упак.	Кат. №	Монтажные рейки
10	374 04	Длиной 2 м └ EN 60715 глубиной 7,5 мм
10	374 07	└ глубиной 15 мм
10	477 22	└ глубиной 7,5 мм с удлиненными отверстиями
10	477 23	└ глубиной 15 мм с удлиненными отверстиями
20	364 66	Адаптор для монтажа на ассиметричную рейку Монтаж на рейку └ изделий предназначенных для └ Ширина 17 мм. Подъем 6 мм
10	394 49	Кронштейны для монтажа под углом 45° Две скобы для установки рейки под углом 45° Комплект с 4 винтами М6, гайками, шайбами
50	375 10	Фиксаторы клеммников Маркировка с помощью САВ 3 Шаг 6 мм, защелкивается на рейке Безвинтовое крепление Для реек └ глубиной 7,5 и 15 мм Возможность установки держателей маркировочных элементов Кат. № 395 96 Используется как торцевая крышка для винтовых клемм с шагом 5, 6, 8 и 10 мм с 1 входом/1 выходом
20	375 11	Шаг 8 мм Для реек └ глубиной 7,5 и 15 мм Место под держатели маркеров Кат. № 395 96.
10	375 12	Шаг 10 мм Для реек └ глубиной 15 мм и 7,5 мм (за исключением реек, прикрепляемых к панели) Для поддержки шины заземления: - латунной шины Кат. № 373 00/01 - медной шины 12x4 мм с зажимами Кат. № 373 02 - клеммы IP 2X с плоской стальной шиной 12 x 2 мм Кат. № 048 19 - медной шины 12 x 4 мм Кат. № 373 49 или 373 89 - экранирующей шины 10 x 3 мм Кат. № 375 34
20	375 13	Шаг 12 мм Для реек └ и └ глубиной 7,5 и 15 мм После отрезания верхней перегородки может быть промаркирована с помощью Кат. № 384 98 (стр. 172)
20	395 96	Аксессуары для маркировки Прозрачный держатель маркировочных элементов с изменяемым углом установки Крепится на торцевые крышки Кат. № 375 10/11 Поставляется с табличкой 32 x 9,5 мм Может держать табличку Кат. № 395 97
20	395 97	Табличка 28 x 9,5 мм под гравировку Для держателя Кат. № 395 96. Гибкий ABS
10	395 98	Белая гравировка на черном фоне. Черный несмываемый фломастер для маркировки



Кат. №, выделенные красным: Новая продукция

Упак.	Кат. №	Торцевые крышки
		Серые
100	375 50	Для винтовых клемм С шагом 5/6/8/10 мм, 1 вход/1 выход
20	375 51	С шагом 12 и 15 мм, 1 вход/1 выход
20	375 52	С 2 входами/2 выходами
20	375 53	Двухъярусных
20	375 54	Трехъярусных
20	375 55	С разъединителем шагом 6 мм и функциональных с шагом 5 мм
20	375 56	С держателем предохранителя с поворотной головкой 5 x 20 и 6 x 32
10	375 57	Измерительных с разъединителем
		Для пружинных клемм с шагом 5 мм
		Увеличивает шаг клеммы до 6 мм для гибкого проводника с наконечником 4 мм ²
50	375 86	1 вход/1 выход
50	375 87	1 вход/2 выхода
20	375 88	2 входа/2 выхода
20	375 89	Двухъярусных
20	375 90	Для пружинных клемм с шагом 6 мм С разъединителем
		Разделительные и изолирующие перегородки
		Серые
20	375 60	Для винтовых клемм С шагом 5, 6, 8 и 10 мм, 1 вход/1 выход
10	375 61	С шагом 12 и 15 мм, 1 вход/1 выход
10	375 62	2 входа/2 выхода и с разъединителем шагом 6 мм
10	375 63	Двухъярусных
20	375 54	Трехъярусных
10	375 95	Для пружинных клемм С шагом 5 и 6 мм, 1 вход/1 выход, 1 вход/2 выхода и 2 входа/2 выхода
10	375 96	Двухъярусных
		Эквипотенциальные гребенки
		Эквипотенциальные гребенки для винтовых и пружинных клемм Фронтальной установки, безвинтовые. Изолированные и разделяемые. Соединение непрерывное/с перерывами
20	375 00 ^{(1) (4)}	10-контакт. для клемм с шагом 5 мм, синие
20	375 01 ^{(1) (4)}	10-контакт. для клемм с шагом 5 мм, красные
50	375 02 ^{(1) (4)}	2-контакт. для клемм с шагом 5 мм, красные
20	375 03 ^{(2) (4)}	10-контактные для клемм с шагом 6 мм, синие
20	375 04 ^{(2) (4)}	10-контактные для клемм с шагом 6 мм, красные
50	375 05 ^{(2) (4)}	2-контактные для клемм с шагом 6 мм, красные
20	375 07 ⁽³⁾	3-контактные для клемм с шагом 8 мм, красные
20	375 08 ⁽³⁾	2-контактные для клемм с шагом 8 мм, красные

(1) Клеммы Кат. № 371 51/52: только верхний ярус
Клеммы Кат. № 372 56: только нижний ярус
(2) Клеммы Кат. № 371 56: только нижний ярус
(3) За исключением Кат. № 371 92
(4) Кроме клемм Кат. № 372 54

аксессуары для Viking™ 3 (продолжение)

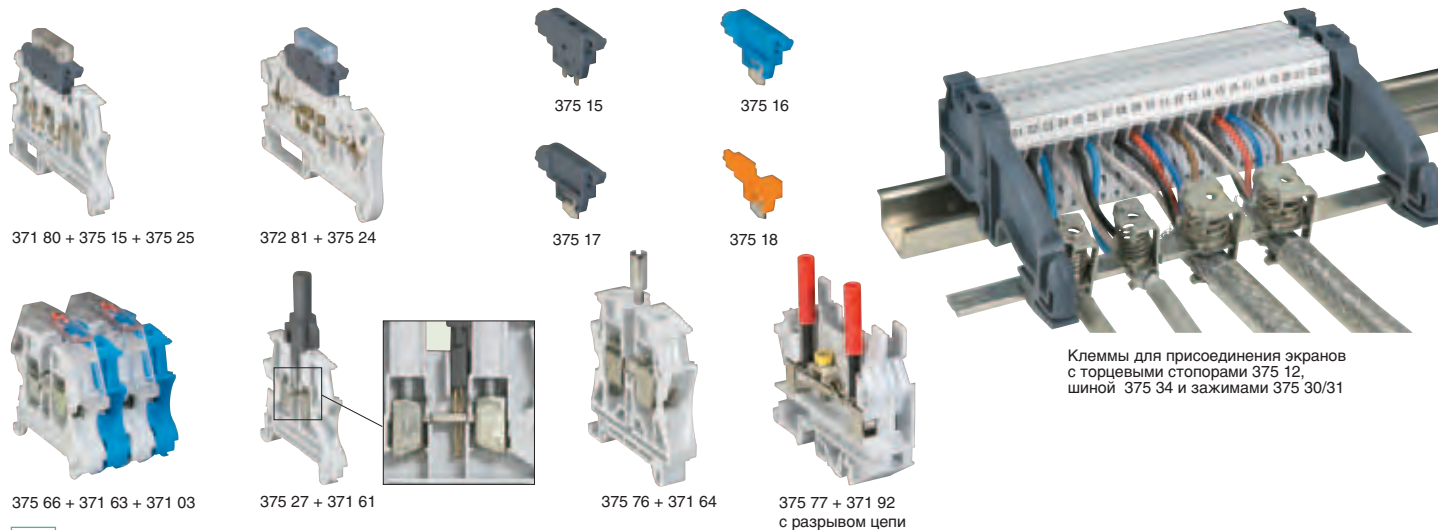

Клеммы для присоединения экранов с торцевыми стопорами 375 12, шиной 375 34 и зажимами 375 30/31

Технические характеристики (стр. 421)

Упак.	Кат. №	Эквипотенциальные гребенки (продолжение)	Упак..	Кат. №	Аксессуары для экранирования (продолжение)
10	375 40	Шины для винтовых клемм Фронтальной установки с винтами. Собранные. Соединение: непрерывное/с перерывами 12-контактные для клемм с шагом 10 мм 12-контактные для клемм с шагом 12 мм 12-контактные для клемм с шагом 15 мм	10	375 34	Соединительная шина для экранов Для винтовых и пружинных клемм. Стальная Длина 1 м. Используется с концевыми стопорами Кат. № 375 12 10 x 3 мм
10	375 42 ⁽¹⁾		50	375 35	
10	375 44				
10	375 46	Гребенки на 12 трехъярусные клеммы Для нижнего и среднего яруса клемм Кат. № 371 51/52. Установка сбоку Изолированные и разделяемые Коричневые, для клемм с шагом 5 мм Синие, для клемм с шагом 5 мм	20	375 82	Защитный экран На один полюс Для винтовых клемм с 1 входом/1 выходом Шаг 5 и 6 мм Шаг 8 и 10 мм Шаг 12 и 15 мм
10	375 47		20	375 85	
10/50	375 15	Гребенки для пружинных клемм Фронтальной установки, безвинтовые, изолированные. Красные 2-контактные для клемм с шагом 10 мм 2-контактные для клемм с шагом 12 мм	10	375 65	Отрезаемые по месту Длинной 1 м. Для установки на разделительной изолирующей перегородке. Для винтовых клемм с 1 входом/1 выходом Шаг 5, 6, 8, 10 мм (перегородка Кат. № 375 60) Шаг 12 и 15 мм (перегородка Кат. № 375 61)
10/50	375 16		10	375 66	
10/50	375 17		10	375 69	
10/50	375 18		10	375 67	
10/50	375 21	Аксессуары для клемм с разъединителем Для винтовых и пружинных клемм Рычажные разъединители Для клемм Кат. № 371 80 и 372 80 Рычажно-ручное разъединение, компактные – с использованием инструмента Рычажный держатель предохранителя 5 x 20 Синий рычажный разъединитель нейтрали Серый рычажный разъединитель Компактный рычажный разъединитель	20	375 27 ⁽²⁾	Аксессуары для измерений Для винтовых и пружинных клемм Гнездовой вывод под измерительный щуп Ø 4 мм для клемм с шагом 5, 6, 48 мм
20	375 22		50	375 75	
10/50	375 24	Соединительные штифты для разъединителей Для стандартных и компактных разъединителей Для 2 клемм Для 3 клемм Индикатор срабатывания Для клемм Кат. № 371 81, 372 81 или на развед-ль 375 15 (при откл. цепи) 12/24/48 = и ~ для клемм с рычажным держателем предохранителя 5 x 20 110/250 = и ~ для клемм с рычажным держателем предохранителя 5 x 20	20	375 76	Для винтовых клемм Гнездовой вывод под измерительный щуп Ø 2 мм для клемм с шагом 10 мм Кат. № 371 03/63 Гнездовой вывод под измерительный щуп Ø 4 мм для клемм с шагом 12 и 15 мм Кат. № 371 04/05/64/65
10/50	375 25		10	375 77	
10	375 30	Аксессуары для экранирования Безопасный монтаж экранир. оплетки Зажимы экранов Для винтовых и пружинных клемм - вворачивается в соединительную шину 10 x 3 мм Кат. № 375 03 - крепится винтами M4 (в комплекте) к плате - защелкивается на монтажную рейку Кат. № 364 69 (стр. 55)	1/10	394 45	Измерительный щуп IP2X Щуп Ø 2 мм с защитным колпачком Для проведения измерений в соответствии с требованиями по безопасности на производстве Надевается на измерительный щуп Ø 4 мм
10	375 31				
4	375 32				

(1) За исключением Кат. № 371 87

(2) За исключением размыкающих клемм с рычажным разъединителем, винтовых клемм и клемм со светодиодом и пружинных многофункциональных клемм. Двух- и трехъярусные клеммы: только верхний ярус

ВИНТОВЫЕ КЛЕММЫ Viking™ 3

■ Характеристики и размеры (мм)

Полиамид. Огнестойкость: класс V2 в соответствии с UL 94, 960 °C в соответствии с МЭК EN 60695-2-11

Клеммы общего назначения

Кат. №	Напряжение (В)			Ток (А)			Номинальное сечение, мм ²						
	МЭК	CSA	UL	Ie	МЭК	CSA	UL	МЭК (мм ²)	CSA (AWG)	UL (AWG)			
371 00/20/30/60	800	600	600	27	24	20	20	2.5	12	12			
371 01/21/31/61				36	32	30	30	4	10	10	10		
371 02/62				48	41	46	46	6	8	8	8		
371 03/63				63	57	60	60	10	6	6	6		
371 04/64				85	76	85	85	16	4	4	4		
371 05/65				138	125	115	115	35	2	2	2		
371 07/67				27	24	20	20	2.5	12	12	12		
371 08/68				500	300	300	36	32	30	30	4	10	10
371 09/69							36	32	30	30	4	10	10
371 66							213	192	200	200	70	000	000
371 77	800	600	600	36	32	30	30	4	10	10			
371 78				48	41	46	46	6	8	8	8		

Кат. № 371 51: см. описание клемм для датчиков
 МЭК 60947-7-1, CSA № 22-2 № 158, UL 1059, ГОСТ Р 50030.7.1
 Ie: номинальный ток согласно стандарту NF C 15100, табл. 52Н, столбец 4

Кат. № 371 00/01/02/
 03/20/21/30/31/60/61/
 62/63/77/78

Кат. №
 371 04/05/64/65/98/99

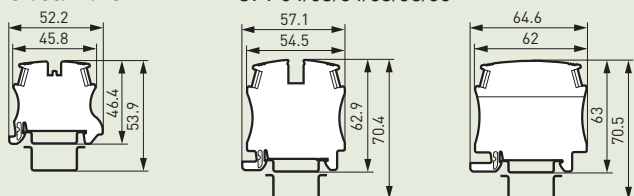

Кат. № 371 09/69

Кат. № 371 07/08/67/68

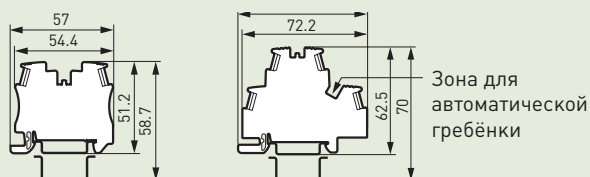

Сертификация ATEX: LCIE 07 ATEX 0010 U-0081 II 1 или 2 G, или D Ex e/II/TD/II

Сертификацию прошли винтовые клеммы, заземляющие клеммы с металлическим и пластиковым основанием.

Основные технические характеристики:
 Рабочая температура: от -30 °C до +55 °C.
 Максимальная температура материалов: +85 °C

Рабочее напряжение в соответствии с МЭК 60079-7 и ГОСТ Р 51330.8-99:

Одноярусные клеммы: 500 В
 Клеммы с четырьмя выводами в одной группе: 250 В.
 Двух- и трехъярусные клеммы: 250 В

Номинальный ток

Сечение проводника (мм ²)	2.5	4	6	10	16	35	70
Номинальный ток (А)	18	23	30	42	57	93	144

Аттестация соответствия компонентов для заказчика выполняется по дополнительному требованию

Заземляющие клеммы

Кат. №	Напряжение (В)			Ток (А)			Номинальное сечение, мм ²			
	МЭК	CSA	UL	Ie	МЭК	CSA	UL	МЭК (мм ²)	CSA (AWG)	UL (AWG)
371 70	800	600	600	-	-	-	-	2.5	12	12
371 71				-	-	-	-	4	10	10
371 72				-	-	-	-	6	8	8
371 73 ⁽¹⁾				63	57	60	60	10	6	6
371 74 ⁽¹⁾				85	76	85	85	16	4	4
371 75 ⁽¹⁾				138	125	115	115	35	2	2
371 76	-	-	-	-	-	-	-	35	-	-
371 77	800	600	600	-	-	-	-	4	10	10
371 78				-	-	-	-	6	8	8
371 79	500	300	300	-	-	-	-	4	10	10

МЭК 60947-7-2, CSA № 22-2 № 158, UL 1059, ГОСТ Р 50030.7.2

(1) Заземляющие клеммы

Кат. №

371 70/71/72/73

Кат. № 371 74/75

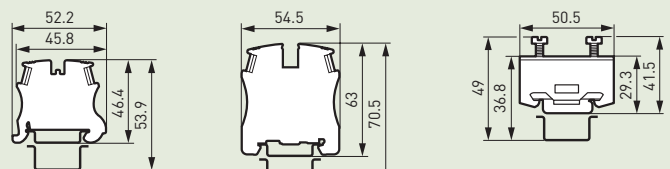

Кат. № 371 77/78

Кат. № 371 79

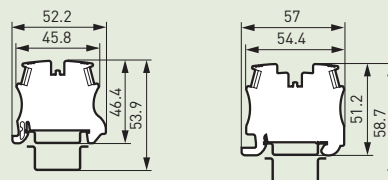

Клеммы с разъединителем

Кат. №	Напряжение (В)			Ток (А)			Номинальное сечение, мм ²		
	МЭК	CSA	UL	МЭК	CSA	UL	МЭК (мм ²)	CSA (AWG)	UL (AWG)
371 80	500	300	300	15	15	15	2.5	12	12
371 81 или 371 80 + 375 15	250	250	250	6.3	6.3	6.3			
371 82	500	300	300	15	15	15			
371 83									
371 84									
371 85									
371 86	250	250	250	10	10	10	10	6	6
371 87	250	250	250	10	10	10	10	6	6

МЭК 60947-7-1/7-3, CSA № 22-2 № 158, UL 1059, ГОСТ Р 50030.7.1 и 50030.7.2

Мощность в соответствии с МЭК EN 60947-7-3

Кат. №	Короткое замыкание		Короткое замыкание + перегрузка	
	Отдельные клеммы	Клеммные блоки	Отдельные клеммы	Клеммные блоки
371 81 или 371 80 + 375 15 ⁽¹⁾	4 Вт/6,3 А Pvk = 4,75 Вт	1,6 Вт/6,3 А Pvk = 2 Вт	1,6 Вт/6,3 А Pv = 1,65 Вт	-
371 87	4 Вт Pvk = 5 Вт	2,5 Вт Pvk = 2,7 Вт	1,6 Вт Pv = 1,8 Вт	-

(1): С или без индикатора срабатывания предохранителя Кат. № 375 25

Кат. № 371 80

Кат. № 371 81/82/83/85

Кат. № 371 84/86

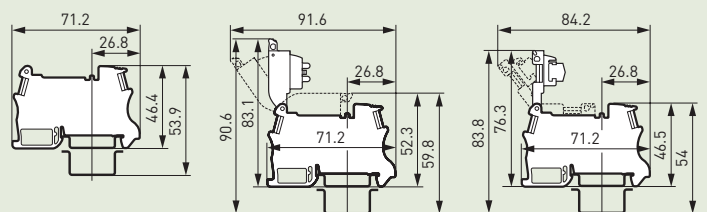

Кат. № 371 87/88

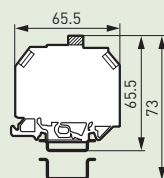

ВИНТОВЫЕ КЛЕММЫ Viking™ 3

Многофункциональные клеммы

Кат. №	Напряжение (В)			Ток (А)			Номинальное сечение		
	МЭК	CSA	UL	МЭК	CSA	UL	МЭК (мм²)	CSA (AWG)	UL (AWG)
371 53	250	-	-	-	-	-	2.5	-	-
371 54	250	-	-	1	-	-	2.5	-	-
371 55	500	300	300	1	1	1	4	10	10
371 56	12 - 24	12 - 24	12 - 24	32	30	30	4	10	10

ЕС 60947-7-1/7-2, CSA № 22-2 № 158, UL 1059, ГОСТ Р 50030.7.1 и 50030.7.2

Кат. № 371 53/54

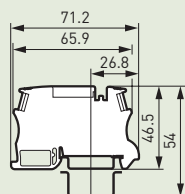

Кат. № 371 55/56

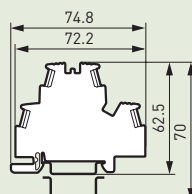

Схемы

Кат. № 371 53

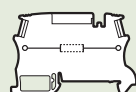

Кат. № 371 54

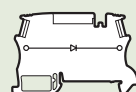

Кат. № 371 55

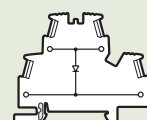

Кат. № 371 56

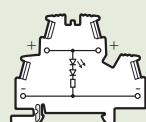

Диод для Кат. № 371 54/55

- типа 1N4007, 1А
- прямой ток 1 А
- макс. обратное напряжение 1000 В
- обратный ток 5 нА при 25 °С

Клеммы для присоединения датчиков, исполнительных механизмов, фазного, нулевого рабочего и нулевого заземляющего проводников

Кат. №	Напряжение (В)			Ток (А)			Номинальное сечение			
	МЭК	CSA	UL	Ie	МЭК	CSA	UL	МЭК (мм²)	CSA (AWG)	UL (AWG)
371 51	400	300	300	27	24	20	20	2.5	12	12
371 52										

МЭК 60947-7-1/7-2, CSA № 22-2 № 158, UL 1059, ГОСТ Р 50030.7.1 и 50030.7.2
Ie: номинальный ток согласно стандарту NF C 15100, табл. 52Н, столбец 4

Кат. № 371 51/52

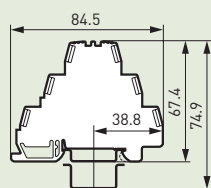

Принцип подключения

Клемма для присоединения датчика Кат. № 371 51

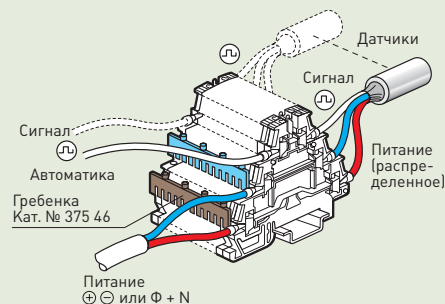

Клемма для присоединения датчика Кат. № 371 52

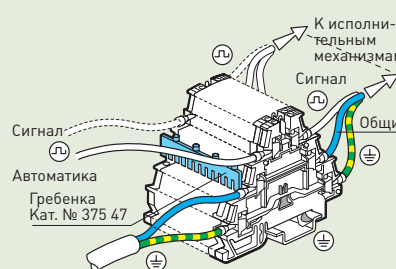

Клемма для фазного, нулевого рабочего и нулевого заземляющего проводников (PNE) Кат. № 371 52

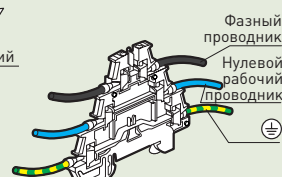

Измерительная клемма с разъединителем

Кат. №	Напряжение (В)			Ток (А)			Номинальное сечение		
	МЭК	CSA	UL	МЭК	CSA	UL	МЭК (мм²)	CSA (AWG)	UL (AWG)
371 92	800	-	-	24	-	-	4	-	-

Кат. № 371 92

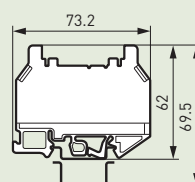

Принцип подключения измерительных клемм Кат. № 371 92

Цепь измерения тока

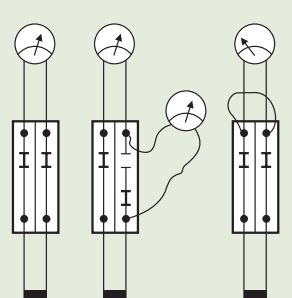

Стандартное

Короткозамкнутое

Для одной измерительной цепи:
2 клеммы с разъединителем Кат. № 371 92

- 4 гнездовых вывода под измерительный шуп Ø 4 мм Кат. № 375 77
- 1 торцевая крышка Кат. № 375 57
- 1 шунт с штыревыми выводами Ø 4 мм

Цепь измерения мощности

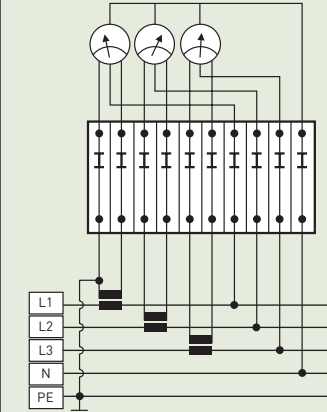

10 клемм с разъединителем Кат. № 371 92

- 12 гнездовых выводов под измерительный шуп Ø 4 мм Кат. № 375 77
- 1 торцевая крышка Кат. № 375 57
- 3 шунта с штыревыми выводами Ø 4 мм

Снятие изоляции (мм)

Ширина винтовой клеммы (мм)	Гибкий или жесткий провод
5	6 - 8
6	
8	
10	10 - 12
12 ⁽¹⁾	13 - 17
15	14 - 18
22	15 - 22

(1) От 11 до 14 мм для клемм Кат. № 371 87/88

Защита от возникновения пожара и связанной с ним паники в общественных зданиях. Рекомендации UTE C 12-201

Глава EL 3. Электроустановки, обеспечивающие безопасность. «Электроустановки общественных зданий должны оставаться в рабочем состоянии в течение времени, необходимого для эвакуации людей или оказания первой помощи».

Глава EL 16, раздел 1а. Цепи питания электроустановок, обеспечивающих безопасность. «Оборудование и его клеммы и облочка (за исключением влагонепроницаемых устройств) должны выдерживать испытание нагретой до 960 °С нитью накаливания в течение не менее 5 секунд». Клеммы Viking 3 удовлетворяют условиям испытания нагретой до 960 °С нитью накаливания (5 сек.) в соответствии со стандартом МЭК 60695-2-1.

пружинные клеммы Viking™ 3

■ Характеристики и размеры (мм)

Полиамид. Огнестойкость: класс V2 в соответствии с UL 94, 960 °C в соответствии с МЭК EN 60695-2-11

Клеммы общего назначения

Кат. №	Напряжение (В)			Ток (А)			Номинальное сечение					
	МЭК	CSA	UL	Ie	МЭК	CSA	UL	МЭК (мм²)	CSA (AWG)	UL (AWG)		
372 00	800	600	600	36	32	20	20	4	12	12		
372 01				48	41	30	30	6	10	10		
372 02				63	57	50	50	10	8	8		
372 03				85	76	60	60	16	6	6		
372 04	500	300	300				30	30				
372 07										10	10	
372 08												
372 09												
372 20	800	600	600	36	32	20	20	4	12	12		
372 21												
372 40												
372 41												
372 42	800	600	600	48	41	30	30	6	10	10		
372 43				63	57	50	50	10	8	8		
372 44				85	76	60	60	16	6	6		
372 46												
372 47	500	300	300				20	20				
372 60										12	12	
372 61												
372 62												
372 63	800	600	600	48	41	30	30	6	10	10		
372 64				63	57	50	50	10	8	8		
372 67				85	76	60	60	16	6	6		
372 68												
372 69	500	300	300	36	32	20	20	4	12	12		
	800	600	600				20	20				

МЭК 60947-7-1, CSA № 22-2 № 158, UL 1059, ГОСТ Р 50030.7.1
Ie: номинальный ток согласно стандарту NF C 15100, табл. 52Н, столбец 4

Заземляющие клеммы

Кат. №	Напряжение (В)			Ток (А)			Номинальное сечение			
	МЭК	CSA	UL	Ie	МЭК	МЭК (мм²)	CSA (AWG)	UL (AWG)		
372 10	800	600	600	-	-	4	10	10		
372 11										
372 12										
372 70										
372 71										
372 72						6				
372 73 ⁽¹⁾				63	57	10	8	8		
372 74 ⁽¹⁾				85	76	16	6	6		
372 79				-	-	4	10	10		

МЭК 60947-7-2, CSA № 22-2 № 158, UL 1059, ГОСТ Р 50030.7.2
(1): Заземляющие клеммы

Многофункциональные клеммы

Кат. №	Напряжение (В)			Ток (А)			Номинальное сечение		
	МЭК	CSA	UL	МЭК	CSA	UL	МЭК (мм²)	CSA (AWG)	UL (AWG)
372 54	500	300	300	1	1	1	4	12	12
372 55									
372 56	12-24	12-24	12-24	-	-	-			

МЭК 60947-7-1, CSA № 22-2 № 158, UL 1059, ГОСТ Р 50030.7.1

Кат. № 372 00/01/20/
21/60/61/70/71

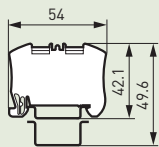

Кат. № 372 02/62/72

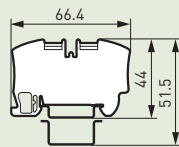

Кат. № 372 03/63/73

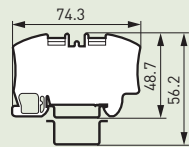

Кат. № 372 04/64/74

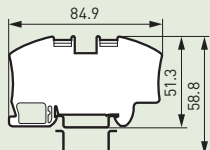

Кат. № 372 10/11/40/
41/42/43/44

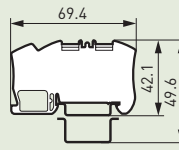

Кат. № 372 09/12/46/
47/54/69/79

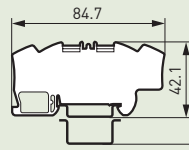

Кат. № 372 07/08/55/56/67/68

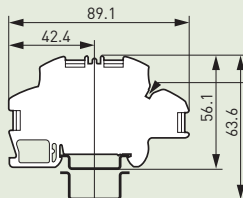

Зона для автоматической гребёнки

Схемы

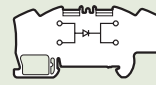

Кат. № 372 55

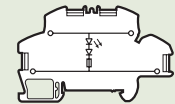
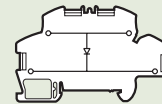

Диод для Кат. № 372 54/55

- типа 1N4007, 1А
- прямой ток 1 А
- макс. обратное напряжение 1000 В
- обратный ток 5 нА при 25 °С

Сертификация АТЕХ:

LCIE 07 АТЕХ 0010 U-0081 II 1 или 2 G или D Ex e/i/tD/iD II:

Сертификацию прошли винтовые одно-, двух- и трехъярусные клеммы, заземляющие клеммы с металлическим и пластиковым основанием.

Основные технические характеристики:

- Рабочая температура: от -30 °С до +55 °С.
- Максимальная температура материалов: +85 °С
- Рабочее напряжение в соответствии с EN 60079-7: для одноярусных клемм 500 В; для клемм с четырьмя выводами в одной группе: 500 В; для двухъярусных клемм 250 В.

Номинальный ток:

Сечение проводника (мм²)	4	6	10	16
Номинальный ток (А)	23	30	42	57

Аттестация соответствия компонентов для заказчика выполняется по дополнительному требованию

Клеммы с разъединителем

Кат. №	Напряжение (В)			Ток (А)			Номинальное сечение		
	МЭК	CSA	UL	МЭК	CSA	UL	МЭК (мм²)	CSA (AWG)	UL (AWG)
372 80	500	300	300	15	15	15	2.5	14	14
372 81 или 372 80 + 375 15	250	250	250	6.3	6.3	6.3			
372 82	500	300	300	15	15	15			
372 83									
372 84									
372 85									
372 86									

МЭК 60947-7-1/7-3, CSA № 22-2 № 158, UL 1059, ГОСТ Р 50030.7.1 и 50030.7.2

Мощность в соответствии с EN 60947-7-3

Кат. №	Короткое замыкание		Короткое замыкание + перегрузка	
	Отдельные клеммы	Клеммные блоки	Отдельные клеммы	Клеммные блоки
372 81 или 372 80 + 375 15 ⁽¹⁾	4 Вт/6,3 А Pvk = 4,75 Вт	1,6 Вт/6,3 А Pvk = 2 Вт	1,6 Вт/6,3 А Pv = 1,65 Вт	-

(1): С или без индикатора срабатывания предохранителя Кат. № 375 25

Кат. № 372 80

Кат. № 372 81/82/83/85

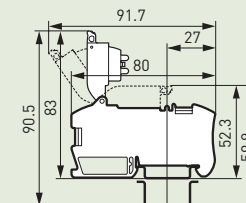
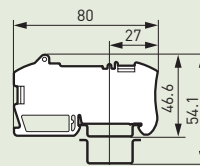

Кат. № 372 84/86

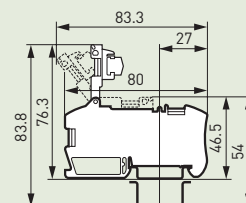

пружинные клеммы Viking™ 3

Снятие изоляции (мм)

Ширина винтовой клеммы (мм)	Гибкий или жесткий провод
5	
6	8 - 12
8	
10	8 - 13
12	8 - 15

Защита от возникновения пожара и связанной с ним паники в общественных зданиях • Рекомендации УТЕ С 12-201

Глава EL 3. Электроустановки, обеспечивающие безопасность. «Электроустановки общественных зданий должны оставаться в рабочем состоянии в течение времени, необходимого для эвакуации людей или оказания первой помощи».

Глава EL 16, раздел 1а. Цепи питания электроустановок, обеспечивающих безопасность. «Оборудование и его клеммы и оболочка (за исключением влагонепроницаемых устройств) должны выдерживать испытание нагретой до 960°C нитью накаливания в течение не менее 5 секунд».

Клеммы Viking 3 удовлетворяют условиям испытания нагретой до 960°C нитью накаливания (5 сек.) в соответствии со стандартом МЭК 60695-2-11.

Клеммный блок с шагом 5 или 6 мм

Токоведущая часть клеммного блока с пружинными зажимами с шагом 5 мм идентична блоку с шагом 6 мм. Единственное отличие – отсутствие перегородки у блоков с шагом 5 мм

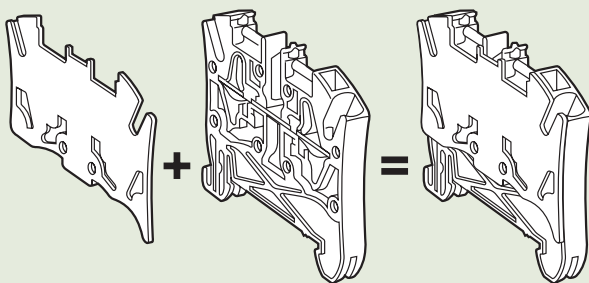

Изолирующая перегородка + блок с шагом 5 мм

Блок с шагом 6 мм со встроенной перегородкой

Блоки с шагом предназначены для присоединения проводников номинальным сечением 4 мм² / 32 А

Единственное ограничение для блоков с шагом 5 мм при подсоединении проводников с наконечниками: сечение до 2,5 мм², ток 24 А:

	Жесткие проводники	Гибкие проводники	Гибкие проводники с кабельным наконечником
Клеммные блоки с шагом 5 мм	6 мм ² / 32 А	4 мм ² / 32 А	2,5 мм ² / 24 А
Клеммные блоки с шагом 6 мм			4 мм ² / 32 А

Клеммные блоки с пружинными зажимами с шагом 5 мм позволяют уменьшить размеры клеммной группы на 32 А, подсоединяемой с помощью жестких или гибких проводников без наконечников

аксессуары к клеммам Viking™ 3

■ Характеристики и размеры (мм)

Концевые стопоры

Кат. № 375 10

Кат. № 375 11

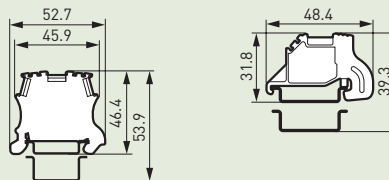

Кат. № 375 13

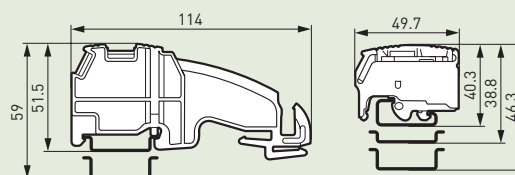

Торцевая крышка

Кат. №	Толщина (мм)
375 50	2
375 51	2.5
375 52	2
375 53	2
375 54	2.5
375 55	2
375 56	1.4
375 57	1.4
375 86	1
375 87	1.1
375 88	1.1
375 89	1.1
375 90	2

Разделительные и изолирующие перегородки

Кат. №	Толщина (мм)
375 54	2.5
375 60	2.5
375 61	2.6
375 62	2.5
375 63	2.5
375 95	2.8
375 96	2.7

Эквипотенциальные гребенки/шины

Кат. №	Сечение (мм ²)
375 01 /00	2.5
375 02	2.5
375 04 /03	4
375 05	4
375 07	6
375 08	6
375 40	10
375 42	16
375 44	35
375 46	2.5
375 47	2.5
375 82	10
375 85	16

Зажимы экранов

Монтаж на шину 10 x 3 Кат. № 375 34

Монтаж на рейку с аксессуаром Кат. № 364 69

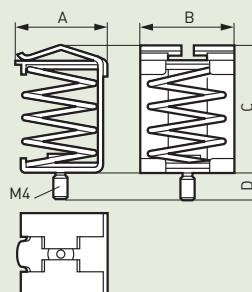
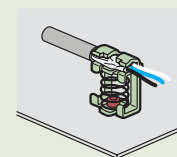
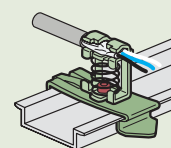
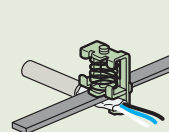

Кат. №	A	B	C	D
375 30	13.5	18	26	5.6
375 31	20	20.3	31.4	5.3
375 32	24.8	26	40	5.3

Viking™ 3 Силовые клеммы

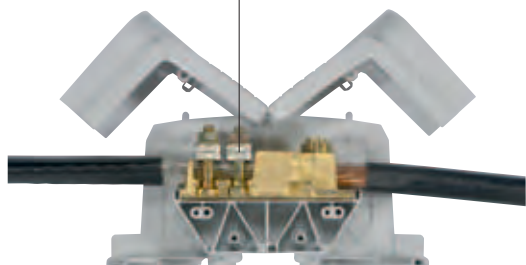
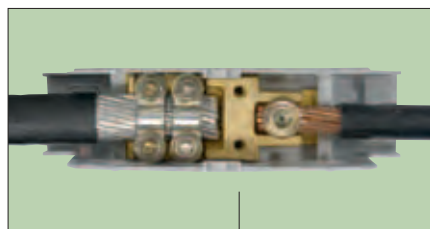

390 11



Возможность пломбирования

С маркировкой CAB 3 и Duplix

390 10



390 72



390 31

Упак.	Кат. №	Для медных и алюминиевых проводников		Шаг (мм)	
		<p>Позволяют обеспечить соединение между входящими и отходящими кабелями</p> <p>Фиксация металлической защелкой на рейке</p> <p>┌ глубиной 15 мм, на рейке ┐ глубиной 15 мм, соответствующей EN 60715, а также крепление винтами к пластине</p> <p>Закрываются крышками с отверстиями под кабель</p> <p>Маркируются при помощи систем CAB 3, Duplix</p> <p>Испытания при помощи шупа Ø 4 мм при закрытых крышках</p> <p>Клеммы одинаковой ширины соединяются резьбовым стержнем</p> <p>Возможность использования шунта</p> <p>Кат. № 394 46/47</p>			
		Два вывода под кабель			
		Сечение гибкого или жесткого проводника (мм²)	Сечение гибкого или жесткого проводника (мм²)	Шаг (мм)	
5	390 10	Al/Cu 35 - 120	Cu 35 - 70	42	
5	390 11	Al/Cu 70 - 300	Cu 70 - 150	55	
		Два вывода под наконечник			
		Площадь соед. пластины макс. (мм²)	Площадь соед. пластины макс. (мм²)	Шаг (мм)	
5	390 13	Al/Cu 95	Al/Cu 95	36	
5	390 14	Al/Cu 150	Al/Cu 150	42	
5	390 15	Al/Cu 300	Al/Cu 300	55	
		Вывод под наконечник – вывод под кабель			
		Площадь соед. пластины макс. (мм²)	Сечение гибкого или жесткого проводника (мм²)	Шаг (мм)	
5	390 17	Al/Cu 150	Cu 35 - 95	42	
5	390 18	Al/Cu 300	Cu 70 - 150	55	
		Вывод под кабель – вывод под наконечник			
		Сечение гибкого или жесткого проводника (мм²)	Площадь соед. пластины макс. (мм²)	Шаг (мм)	
5	390 20	Cu 35 - 120	Al/Cu 120	42	
		Al 35 - 120	Al/Cu 70		
5	390 21	Cu 70 - 300	Al/Cu 300	55	
		Al 70 - 300	Al/Cu 150		

Упак.	Кат. №	Аксессуары к клеммам для соединения алюминиевых и медных проводников
5	394 46	Шунт
5	394 47	Для клемм с шагом 36 и 42 мм
		Для клемм с шагом 55 мм

Упак.	Кат. №	С болтовыми выводами			
		<p>Позволяют обеспечить соединение между входящими и отходящими кабелями</p> <p>Для шин и кабелей с наконечниками</p> <p>Пластиковая основа</p> <p>Используется с маркировочными пластинами</p>			
		Для симметричных реек			
		<p>Фиксация металлической защелкой на рейке</p> <p>┌ глубиной 15 мм и рейке ┐ глубиной 15 мм, соответствующей EN 60715</p>			
		Подключение макс. (мм²)	Ширина пластины (мм)	Ø винта	Шаг (мм)
5	390 71	35	15	M 8	26
5	390 72	70	20	M 10	34
5	390 73	120	25	M 10	34
5	390 74	240	35	M 12	46
		Для несимметричных реек			
		<p>Фиксация металлической защелкой на рейке</p> <p>┌ соответствующей EN 60715</p>			
		Подключение макс. (мм²)	Ширина пластины (мм)	Ø винта	Шаг (мм)
5	390 31	35	15	M 8	26
5	390 32	70	20	M 10	34
5	390 33	120	25	M 10	34
5	390 34	240	35	M 12	46
		Аксессуары к клеммам с болтовыми выводами			
		Разделительные перегородки			
		<p>С возможностью установки защитных крышек</p> <p>Возможность маркировки с помощью CAB 3</p>			
		<p>Для клемм с шагом 26 мм</p> <p>Для клемм с шагом 34 и 46 мм</p>			
		Защитные крышки			
		<p>Для установки на разделительные перегородки</p> <p>Для 3 клемм с шагом 46 мм или 4 клемм с шагом 34 мм</p> <p>Для 4 клемм с шагом 26 мм</p> <p>Для 4 клемм с шагом 46 мм</p>			
10	394 77				
10	394 78				
5	394 86				
5	394 88				
5	394 89				

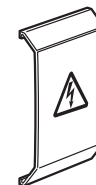

Фиксаторы клеммников (стр. 416)

Viking™ 3 силовые клеммы

■ Технические характеристики силовых клемм для соединения алюминиевых и медных проводников

IK 04

Соответствие МЭК 60947-7-1, EN 60947-7-1, UL 1059,

486 E - CSA 22-2, ГОСТ Р 50030.7.1

Огнестойкость в соответствии с МЭК 60695-2-11: 960 °С (кроме крышки)

Класс V2 в соответствии с UL 94

Напряжение изоляции Ui: 1000 В

Номинальное импульсное выдерживаемое напряжение Uimp: 12 кВ

Материал изоляции:

- изолятор: полиамид: от -30 °С до +100 °С

- крышка: полипропилен: от -25 °С до +100 °С

Таблица соединений

Кат. №	Присоединение (мм²)	Ширина пласт. (мм)	Винт Ø	Присоединение (мм²)	Ширина пласт. (мм)	Винт Ø	Шаг (мм)
Кабель - кабель							
390 10	Жесткий или гибкий Cu/Al: 35 - 120			Жесткий или гибкий Cu: 35 - 70			42
390 11	Жесткий или гибкий Cu/Al: 70 to 300			Жесткий или гибкий Cu: 70 to 150			55
Два вывода под наконечник							
390 13	Cu/Al: макс. 95	28	M 8	Cu/Al: макс. 95	28	M 8	36
390 14	Cu/Al: макс. 150	34	M 10	Cu/Al: макс. 150	34	M 10	42
390 15	Cu/Al: макс. 300	46	M 12	Cu/Al: макс. 300	46	M 12	55
Вывод под наконечник – вывод под кабель							
390 17	Cu/Al: макс. 150	34	M 10	Жесткий/гибкий Cu: 35 - 95			42
390 18	Cu/Al: макс. 300	46	M 12	Жесткий/гибкий Cu: 70 - 150			55
Вывод под кабель – вывод под наконечник							
390 20	Жесткий/гибкий Cu: 35 - 120 Al: 35 - 120			Cu/Al: макс. 120 Cu/Al: макс. 70	34	M 10	42
390 21	Жесткий/гибкий Cu: 70 - 300 Al: 70 - 300			Cu/Al: макс. 300 Cu/Al: макс. 150	46	M 12	55

Кабель Al/Cu - кабель Cu



Два вывода под кабель



Кабель Al/Cu – вывод под кабель



Вывод под кабель – кабель Cu



Таблица токов

Кат. №	Ток (А)				Ток К.З. (кА)		Момент затяжки (Нм)		Шаг (мм)
	Шунт. вход МЭК	Токи вх./вых.			Шунт. вход	Вх/вых.	монтаж	завод	
		МЭК	CSA	UL					
Два вывода под кабель									
390 10	340	250	200	175	14.4	8.4	15	15	42
390 11	570	400	300	285	36	18	35	35	55
Два вывода под наконечник									
390 13	310	310	250	230	11.4	11.4	15	15	36
390 14	415	415	340	285	18	18	15	15	42
390 15	670	670	520	420	36	36	35	35	55
Вывод под наконечник – вывод под кабель									
390 17	415	315	210	230	18	11.4	15	15	42
390 18	670	420	325	285	36	18	35	35	55
Вывод под кабель – вывод под наконечник									
390 20	340	340	235	255	14.4	8.4	15	15	42
390 21	570	570	375	420	36	18	35	35	55
Шунты									
394 46	450 макс.						6		
394 47	700 макс.						10		

Соответствие единиц измерения сечения кабеля

мм²	35	70	95	120	150	185	300
AWG	2	00	0000	250	300	350	600

Размеры (мм)

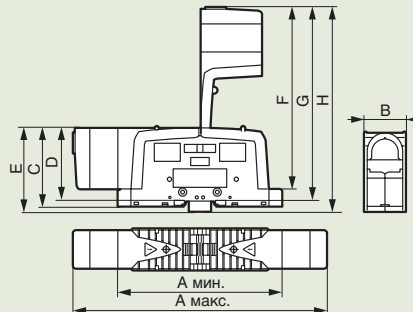

Кат. №	A макс.	A мин.	B	C	D	E	F	G	H
390 13	227	155	36	82	73	88	176	185	191
390 10/14/17/20	296	200	42	83.5	74.5	89.5	212	221	227
390 11/15/18/21	337	216	55	107.3	98.5	113.5	257	266	272

■ Характеристики силовых клемм с болтовыми выводами

Кат. №	Напряжение (В) МЭК	Ток (А) МЭК	МЭК EN 60947-7-1
390 31/71	1000	125	Огнестойкость: 960 °С, МЭК EN 60695-2-11
390 32/72	1000	192	Класс V2 в соответствии с UL 94
390 33/73	1000	269	Материал изоляции: полиамид: от -30 °С до +100 °С
390 34/74	1000	415	

Размеры (мм)

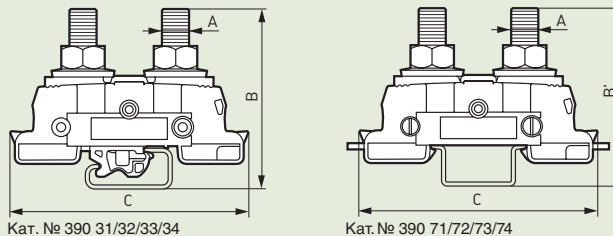

Кат. №	A	B	B'	C
390 31	M 8	56		84
390 32	M 10	61		84
390 33	M 10	61		84
390 34	M 12	64		86
390 71	M 8		55.3	84
390 72	M 10		60.4	84
390 73	M 10		60.4	84
390 74	M 12		63.5	86

■ Разделительные перегородки

Размеры (мм)

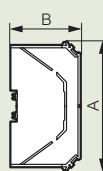

Кат. №	A	B	р.
394 77	106	82	8
394 78	188	102	12

кабель-каналы Lina 25™

исключительные технологии

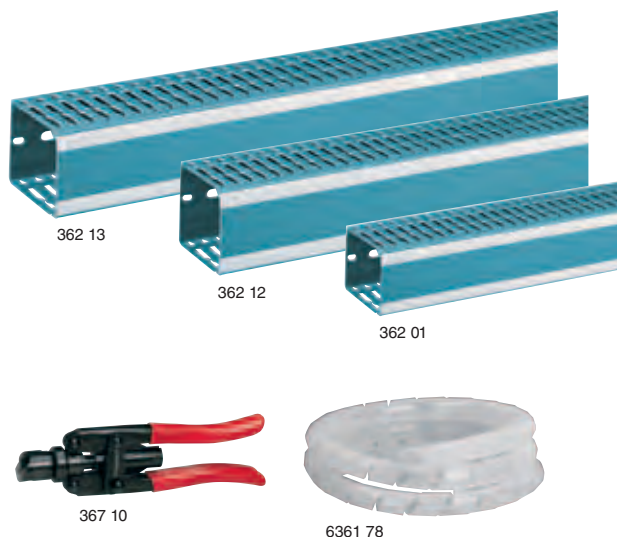

Упак. ⁽¹⁾	Кат. №	Кабель-каналы Lina 25™
		Изготовлены из ПВХ 2525 синего цвета Имеют перфорацию на боковых стенках с шагом 12,5 мм Длина 2 м
		Ширина x глубина (А и В) (мм)
60	362 00	25 x 25
56	362 05	40 x 25
56	362 01	25 x 40
56	362 06	40 x 40
40	362 11	60 x 40
56	362 02	25 x 60
48	362 07	40 x 60
40	362 12	60 x 60
32	362 16	80 x 60
40	362 08	40 x 80
32	362 13	60 x 80
24	362 17	80 x 80
16	362 25	120 x 80
		Аксессуары для Lina 25 и Transcab
		Материал: ABS Позволяют осуществлять маркировку канала
50	367 02	Держатель этикеток с шагом 6/6,5 Защелкивается на зубьях кабель-канала Предназначен для самоклеющихся этикеток
36 ⁽¹⁾	370 10	Лента – удлинитель Длина 2 м Позволяет объединить 2 держателя этикеток для маркировки на большую длину
1	367 10	Инструмент режущий 6/6.5 для Lina 25 и Transcab
		Рукав монтажный
25	636 177	∅ 6 мм
25	636 178	∅ 12 мм
25	636 183	∅ 22 мм
25	636 179	огнестойкий ∅ 22 мм

(1) Количество метров в упаковке

аксессуары Linafix

исключительные технологии

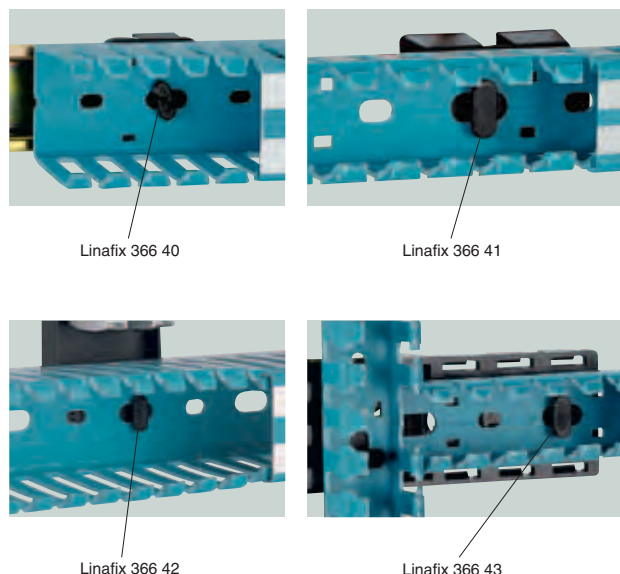

Упак.	Кат. №	Linafix: аксессуары для крепления кабель-каналов Lina 25™
		Материал: полиамид 6/6 Позволяет закрепить кабель-каналы на любых основаниях сдвигом
20	367 00	На рейке-шасси Обеспечивает вертикальное крепление
100	366 40	На траверсах , глубиной 15 мм Крепление поворотом на 1/4 оборота
20	366 41	На перфорированных пластинах Lina 25 Крепление сдвигом
20	366 42	На дверях под Osmoz™ Крепление сдвигом Адаптированы для установки устройств управления и сигнализации Osmoz (∅ 22)
10	366 43	На профильных направляющих Lina 25 Фиксация позволяет выравнивать пластину с перфорацией на дне кабель-канала Позволяет зафиксировать кабель-канал вертикально и горизонтально (возможно усиление рейкой глубиной 15 мм)
100	366 46	На сплошных пластинах Пластиковые фиксаторы длиной 12 мм, для пластин до 30/10°, ∅ сверления от 5,5 до 6 мм
50	367 01	Удержание кабеля Хомут для удержания кабеля в перфорированном кабель-канале во время монтажа

кабель-каналы – Transcab

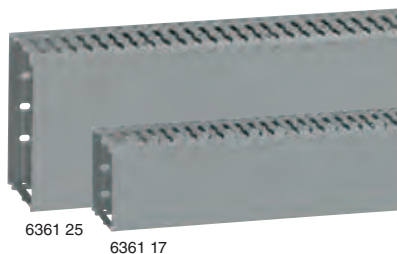

Перфорированные боковые стенки (с шагом 12,5 мм, расстояние между пальцами 6 мм)
 Допускается проход кабелей до 6 мм без удаления пальцев
 Два ребра жесткости на стенке кабель-каналов, насечки на зубьях и основании
 Длина кабель-каналов 2 м
 Соответствуют EN 500 82 в части 2 и 3
 Цвет 7030 серый
 Сертификат пожарной безопасности

Пластиковые кабель-каналы (крышка + основание)

Упак.	Кат. №	Ширина х глубина (А и В) (мм)	Емкость (мм ²)
	Серый RAL 7030		
32	636 095	15 x 25	264
60	636 100	25 x 25	391
56	636 105	40 x 25	692
40	636 096	15 x 40	455
56	636 101	25 x 40	720
48	636 106	40 x 40	1 245
32	636 111	60 x 40	1 932
24	636 115	80 x 40	2 647
24	636 119	100 x 40	3 363
56	636 102	25 x 60	1 159
48	636 107	40 x 60	2 007
32	636 112	60 x 60	3 115
24	636 116	80 x 60	4 200
24	636 120	100 x 60	5 307
16	636 124	120 x 60	6 403
40	636 103	25 x 80	1 600
40	636 108	40 x 80	2 717
32	636 113	60 x 80	4 216
24	636 117	80 x 80	5 715
16	636 121	100 x 80	7 215
16	636 125	120 x 80	8 729
24	636 109	40 x 100	3 354
24	636 114	60 x 100	5 216
20	636 118	80 x 100	7 078
16	636 122	100 x 100	8 960
12	636 123	150 x 100	13 683

Гибкий кабелепровод

Полиэстер черного цвета
 Поставляется в барабане, длина 24 м с указателем за 3 м до конца рулона

Предельные диаметры
 от 10 до 30 мм
 от 20 до 60 мм



Фломастер черного цвета

Несмываемый, для маркировки



(1) Количество метров в упаковке

Lina 25™ и Transcab – кабель-каналы

Размеры

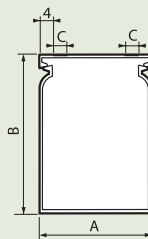

Кат. №	А (мм)	В (мм)	С (мм)	Д (мм)
362 00 / 636 100	25	25	6	10.1
362 01 / 636 101	25	40	5	12.6
362 02 / 636 102	25	60	6	16.1
362 05 / 636 105	40	25	10	10.1
362 06 / 636 106	40	40	10	12.6
362 07 / 636 107	40	60	10	16.1
362 08 / 636 108	40	80	10	18.6
362 11 / 636 111	60	60	10	16.1
362 12 / 636 112	60	60	10	16.1
362 13 / 636 113	60	80	10	18.6
362 16 / 636 116	80	60	10	16.1
362 17 / 636 117	80	80	10	18.6
362 25 / 636 125	120	80	10	18.6

Ширина от 25 до 120 мм

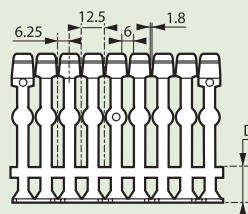

Ширина от 80 до 120 мм

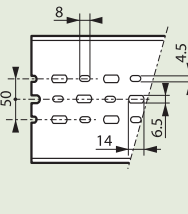

Ширина от 25 до 60 мм

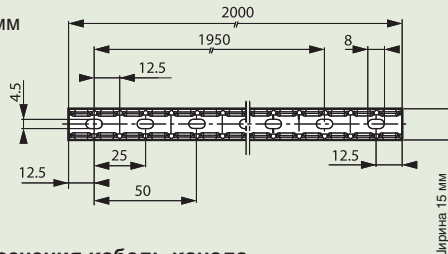
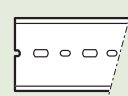

Расчет полезного сечения кабель-канала

Данная диаграмма приведена для кабеля Н 05 V – К и Н 07 V – К с коэффициентом использования объема 0,75

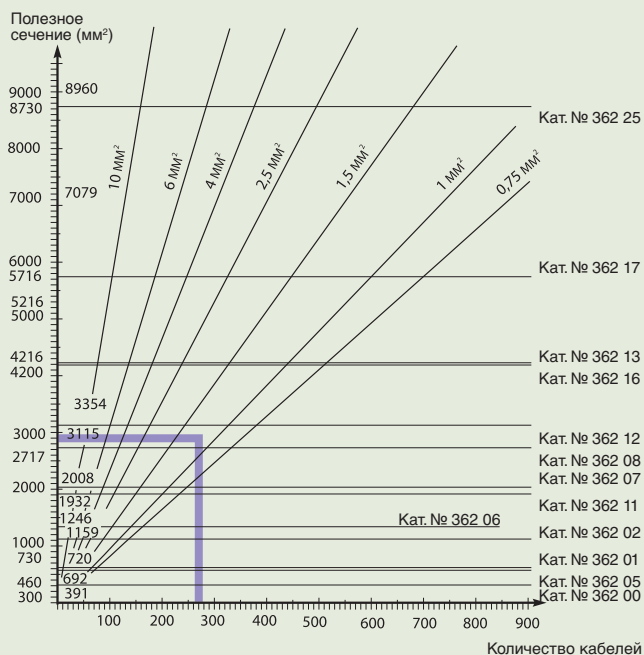

Пример:

Допустим, что 150 кабелей сечением 0,75 мм² составляют в общем 1 230 мм²

и 120 кабелей сечением 1,5 мм² составляют 1 700 мм², т.е. в сумме 2 930 мм²

В этом случае следует выбрать кабель-канал Кат. № 362 12 – 60 x 60 для сечения 3115 мм²

наконечники и инструмент для опрессовки Starfix™



Упак.	Кат. №	Наконечники с изолированным фланцем			
		Обеспечивают эквипотенциальное соединение всех проволок жилы кабеля. Активная часть покрыта электролитической медью Соответствуют NF C 63-023 Температурный диапазон: -30 °C до +85 °C (+110 °C пиковая) Материал изоляции: полиамид 6/6 Сопротивление изоляции: 30 кВ/мм Фактор диэлектрических потерь: 0,075 Tg5			
		Наконечники в лентах			
		Сечение кабеля (мм ²)	Цвет	Кол-во лент	Кол-во наконечников в ленте
500	376 50	0,25	бирюзовый	10	50
500	376 60	0,34	зеленый	10	50
480	376 61	0,5	белый	12	40
480	376 62	0,75	синий	12	40
1000	376 63	1	красный	25	40
1000	376 64	1,5	черный	25	40
1000	376 66	2,5	серый	25	40
250	376 67	4	оранжевый	10	25
250	376 68	6	зеленый	10	25
		Наконечники россыпью (в коробках)			
100	376 69	10	коричневый		
100	376 72 ⁽¹⁾	16	белый		
100	376 70	16	белый		
50	376 71	25	черный		
50	376 77	35	красный		
30	376 78	50	синий		
		Двойные наконечники россыпью			
100/500	376 87	2 x 0,75	синий		
100/500	376 88	2 x 1	красный		
100/500	376 89	2 x 1,5	черный		
100/500	376 90	2 x 2,5	серый		

Ленты большой емкости				
		Большое кол-во наконечников для снижения частоты перезарядки инструмента Упакованы в прозрачный пластик Для обжимного инструмента Кат. № 376 09		
		Сечение (мм ²)	Цвет	Наконечников в ленте
3 000	376 41	0,5	белый	300
3 000	376 42	0,75	синий	300
3 000	376 43	1	красный	300
3 000	376 44	1,5	черный	300
2 500	376 45	2,5	серый	250

Упак.	Кат. №	Инструмент для опрессовки наконечников в лентах
1	376 08	Для наконечников 0,5 - 6 мм ² , обжим в четырех точках. Кабели с наконечниками рекомендуется присоединять к пружинным клеммам Поставляется со специальной кассетой для ленты
1	376 09	Инструмент Starfix для опрессовки наконечников сечением 0,25 - 2,5 мм² Поставляется с пустой кассетой
1	376 39	Инструмент Starfix для опрессовки наконечников сечением 0,5 - 2,5 мм² Снабжен регулировочным колесиком Поставляется с пустой кассетой Комплект для опрессовки: - 1 обжимной инструмент Starfix Кат. № 376 09 с пустой кассетой - 120 наконечников 0,5 мм ² - 120 наконечников 0,75 мм ² - 240 наконечников 1 мм ² - 320 наконечников 1,5 мм ² - 200 наконечников 2,5 мм ²
1	376 10	Инструмент Starfix для опрессовки наконечников сечением 4 и 6 мм² Снабжен регулировочным колесиком Поставляется с пустой кассетой
1	376 97	Многофункциональный инструмент Starfix S для наконечников сечением 0,5 - 2,5 мм² 4 функции: резка, зачистка, скручивание, опрессовка Поставляется с 5 пустыми кассетами Для правой или левой
1	376 06	Инструмент для опрессовки одиночных и двойных наконечников Инструмент Starfix для опрессовки наконечников сечением 0,25 - 6 мм² Обжим в 4 точках наконечников от 0,25 до 6 мм ² Кабели с наконечниками рекомендуется присоединять к пружинным клеммам Поставляется с подъемной собачкой Для правой или левой
1	376 92	Комплект для опрессовки наконечников сечением 10 - 50 мм² Комплект для опрессовки: - 1 инструмент с приспособлением с для контроля качества опрессовки наконечников 10 - 50 мм ² - 30 одиночных наконечников 10 мм ² - 20 одиночных наконечников 16 мм ² - 15 одиночных наконечников 25 мм ² - 10 одиночных наконечников 35 мм ² - 10 одиночных наконечников 50 мм ²

(1) Укороченный наконечник

кассета Starfix™



376 47



376 81

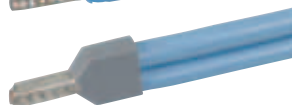

Для подачи одиночных и двойных наконечников



Типы кабелей и наконечников

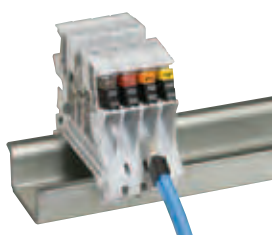

Упак. Кат. № Кассеты Starfix

Упак.	Кат. №	Для обжимного инструмента Starfix	Для подачи наконечников в лентах в обжимные инструменты Starfix Кат. № 376 08/09/10	Сечение наконечника (мм ²)	Цвет
10	376 46			0,25 и 0,34	желтый
10	376 47			0,5 – 2,5	красный
10	376 48			4 и 6	оранжевый

Для обжимного инструмента Starfix S

Для зарядки инструмента наконечниками

Упак.	Кат. №	Площадь поперечного сечения наконечников (мм ²)	Цвет
5	376 80	0,5	Белый
5	376 81	0,75	Синий
5	376 82	1	Красный
5	376 83	1,5	Черный
5	376 84	2,5	Серый

Ящик для инструмента

Упак.	Кат. №	Поставляется без инструмента и наконечников	Служит для переноски :
1	382 00		<ul style="list-style-type: none"> • Наконечников Starfix™ • Маркеров CAB 3™ • Маркеров Duplix™

кассета Starfix™

■ Таблица соответствия

Сечение (мм ²)	Одиночный наконечник	Ленты большой емкости	Кассета Starfix™	Кассета Starfix™
0.5	376 61	376 41	376 47	376 80
0.75	376 62	376 42	376 47	376 81
1	376 63	376 43	376 47	376 82
1.5	376 64	376 44	376 47	376 83
2.5	376 66	376 45	376 47	376 84

■ Размеры (мм)

Одиночные наконечники

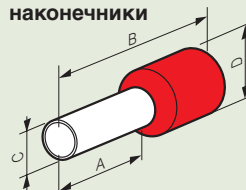

Кат. №	Сечение (мм ²)	A	B	C	D
376 50	0.25	8	14.5	1.1	3
376 60	0.34	8	14.5	1.1	3
376 61	0.5	8	14.5	1.5	3.4
376 62	0.75	8	14.5	1.5	3.4
376 63	1	8	14.5	1.7	3.6
376 64	1.5	8	14.5	2	4.1
376 66	2.5	8	14.5	2.6	4.8
376 67	4	12	21	3.2	5.7
376 68	6	12	23	3.9	7.2
376 69	10	12	21	4.9	8.1
376 72	16	12	23	6.3	9.8
376 70	16	18	29	6.3	9.8
376 71	25	18	31	7.9	12
376 77	35	18	32	8.9	13.5
376 78	50	20	36	11.1	16.1

Двойные наконечники

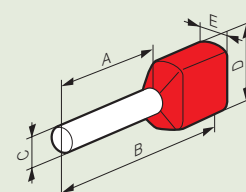

Кат. №	Сечение (мм ²)	A	B	C	D	E
376 87	2 x 0.75	8	15	2.1	6	3.3
376 88	2 x 1	8	15	2.35	6	4
376 89	2 x 1.5	8	16	2.6	7.2	4.2
376 90	2 x 2.5	10	18.5	3.3	8.4	4.8

■ Пример использования инструмента Starfix Кат. № 376 09



1 Установите кассету



2 Отрегулируйте сечение



Удобная рукоятка, изготовленная из двух материалов

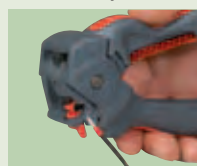

3 Вставьте кабель



4 Обожмите

■ Пример использования инструмента Starfix S Кат. № 376 97



1 Отрегулируйте сечение

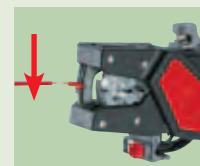

2 Зачистите и скрутите



3 Обожмите

Logicab™ 2 универсальная система маркировки

для маркировочных элементов Memosab, Duplix и наклеек для клеммных блоков, устройств управления и сигнализации

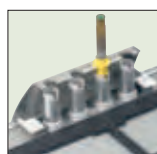

Магазин для фломастеров



Фиксирующая рамка

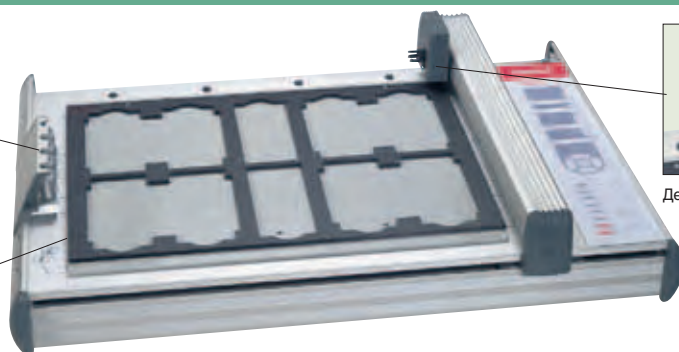

Плоскопечатный плоттер кат. № 385 40 и аксессуары

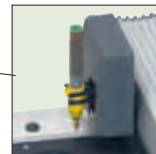

Держатель фломастера



385 45

385 46



385 27
+ 385 03

385 05

385 08



385 32 + 385 09



385 28
+ 385 07

385 50

385 11

385 12

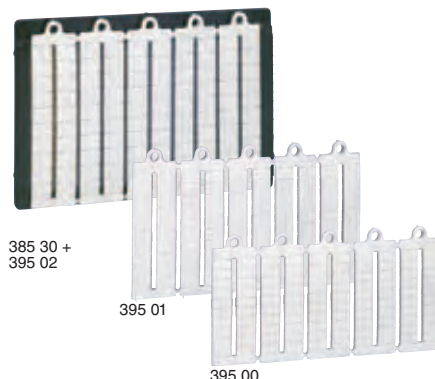

385 30 +
385 02

395 01

395 00

Позволяет создавать и распечатывать на плоттере идентификационные маркировки компонентов электроустановки: устройств, кабелей, клеммных блоков, а также наносить надписи на наклейки

Упак.	Кат. №	Плоттер плоскопечатный в комплекте
1	385 40	Состав: Плоттер плоскопечатный формата A3 для печати на маркировочных элементах: 1 шт. Компактдиск с программным обеспечением: 1 шт. Фиксирующая рамка для различных держателей маркировочных листов: 1 шт. Держатели маркировочных листов (Кат. № 385 27/28/30/32): 4 шт. Маркировочные элементы: 1 компл. Сменный фломастер, толщина линии 0,35 мм: 1 шт. Кабель для подключения плоттера к ПК: 1 шт. Блок питания 100240 В 5060 Гц / 24 В пост. тока, макс. ток 1,4 А: 1 шт. Защитная крышка: 1 шт.

Упак.	Кат. №	Принадлежности для маркировки
1	385 45	Сменный черный фломастер Толщина линии 0,25 мм
1	385 46	Толщина линии 0,35 мм
1	385 38	Жидкость для удаления чернил Флакон 30 мл
1	385 41	Комплект аксессуаров к плоттеру 4 держателя фломастеров для магазина, 1 ключ для отсоединения и фиксирующая рамка

Упак.	Кат. №	Держатели маркировочных листов
5	385 27	Устанавливаются в фиксирующую рамку плоскопечатного плоттера кат. № 385 40
4	385 32	Для листов маркировочных элементов различных типов:
4	385 32	Для маркировочных элементов Memosab
5	385 28	Для маркировочных элементов Duplix
5	385 28	Для самоклеющихся маркировочных элементов устройств сигнализации и управления
4	385 30	Для маркировочных элементов клеммных блоков Viking 3 Кат. № 395 00/01/02
4	385 31	Для клеммных блоков других изготовителей, Кат. № 385 64/65/66/67

Упак.	Кат. №	Маркировочные листы без надписей
840	385 03	Мemosab для кабелей и устройств всех типов Устанавливаются в держатели маркировочных листов Memosab
840	385 05	Белый Макс. число знаков Число элементов на листе
420	385 08	Белый 4 (11,5 x 4 мм) 28
		Белый 8 (17,5 x 4 мм) 28
		Белый 16 (29 x 4 мм) 14
100	385 09	Duplix для кабелей 2 белых маркировочных элемента Крепятся на кабельной стяжке Colring шириной 2,4 или 3,5 мм Защита от ультрафиолета – с крышкой Кат. № 384 97 (стр. 434)
800	385 07	Белые наклейки для устройств всех типов Прочно приклеиваются к пластмассе и лакированным поверхностям
240	385 50	17,5 x 8 мм 26 x 17 мм
1 000	395 00	Для клеммных блоков Viking 3 Могут устанавливаться на автоматические выключатели для защиты электродвигателя
1 000	395 01	Поставляются листами по 100 маркировочных элементов
1 000	395 02	Для блоков с шагом 5 мм Для блоков с шагом 6 мм Для блоков с шагом 8 мм
10	243 00 ⁽¹⁾	Для светосигнальной арматуры Osmoz™
10	243 02 ⁽¹⁾	Белый – малый размер
10	243 05 ⁽¹⁾	● Алюминиевый – малый размер
10	243 07 ⁽¹⁾	Белый – широкий ● Алюминиевый – широкий
1 000	385 64	Для клеммных блоков других изготовителей
1 000	385 65	Для блоков Entrelec / Wago / Phoenix с шагом 5 мм
1 000	385 66	Для блоков Entrelec / Wago / Phoenix с шагом 6 мм
1 000	385 67	Для блоков Weidmueller с шагом 5 мм Для блоков Weidmueller с шагом 6 мм
480	385 11	Для устройств управления и сигнализации Маркировочный элемент 8 x 27 мм
192	385 16	Устанавливается в держатель Кат. № 385 16
192	385 14	Держатель маркировочного элемента 8 x 27 мм
240	385 12	Прозрачная крышка для маркировочного элемента Кат. № 385 11
192	385 17	Маркировочный элемент 15 x 27 мм
192	385 15	Устанавливается в держатель Кат. № 385 17
		Держатель маркировочного элемента 15 x 27 мм
		Крышка для маркировочного элемента Кат. № 385 12

(1) Дополнительная информация на стр. 429

универсальная маркировочная система Logicab™ 2

для кабелей, модульного оборудования, VDI, розеток, оборудования управления и сигнализации

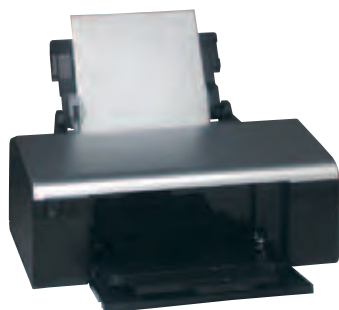

388 00



Подставка для жестких этикеток



387 31 387 27



Пример щитка оснащенного этикетками 387 20 с держателем 203 99 с этикетками для модульного оборудования 387 31/32



387 37 на вставке 4 x RJ 45



387 38 на вставке 8 x RJ 11



387 06 + 243 24



387 07 + 243 29



387 30 + 387 39



Пример этикеток 387 35/36 на лицевых панелях Программы Mosaic



387 15



387 04



387 18



387 14 с держателем этикеток 387 16

Упак.	Кат. №	Принтер этикеток
1	388 00	Включает в себя: <ul style="list-style-type: none"> • Программу Logicab совместимую с PC 512 Мб, Windows 2000, XP • Струйный принтер формата А4 с картриджами • комплект заготовок для этикеток • интерфейсный кабель • кабель питания 220/240В.
1	387 01	Набор запасных картриджей для принтера Состав: <ul style="list-style-type: none"> • 2 черных (black) • 2 желтых (yellow) • 1 голубой (cyan) • 1 светло-голубой (light cyan) • 1 пурпурный (magenta) • 1 светло-пурпурный (light magenta)
		Заготовки этикеток для принтера Пластиковые заготовки гибкие и жесткие для печати черно-белой или цветной
310	387 14 ⁽¹⁾	Для кабелей Этикетка 37x9,5 мм Применять с держателем этикетки Кат. № 387 16
224	387 16 ⁽¹⁾	Держатель этикетки 50x10 мм Фиксация хомутами Colring 2,4 мм или 3,5 мм
70	387 15 ⁽¹⁾	Этикетка 70 x 15 мм Применять с держателем этикетки Кат. № 387 17
96	387 17	Держатель этикетки 88x15 мм Крепление хомутами Colring 2,4 мм или 3,5 мм
		Для устройств управления и сигнализации
500	387 08 ⁽¹⁾	8x27 мм Применять с держателем этикеток Кат. № 385 16 и крышкой 385 14 (стр. 428)
260	387 09 ⁽¹⁾	15x27 мм Применять с держателем этикеток Кат. № 385 17 и крышкой 385 15 (стр. 428)
		Для кнопок Osmoz™ с грибовидными толкателями Ø 22 мм Жесткие самоклеющиеся этикетки
30	387 18 ⁽¹⁾	Ø 60 мм
150	387 19 ⁽¹⁾	Ø 80 мм
380	387 21 ⁽¹⁾	Для модульного оборудования 1 мод.
150	387 22 ⁽¹⁾	Для модульного оборудования 2 мод.
100	387 23 ⁽¹⁾	Для модульного оборудования 3 мод.
50	387 24 ⁽¹⁾	Для модульного оборудования 4 мод.
50	387 26 ⁽¹⁾	Для модульного оборудования 6 мод.
980	387 27 ⁽¹⁾	6,5 x 17,5 мм
220	387 28 ⁽¹⁾	17 x 26 мм

Упак.	Кат. №	Заготовки этикеток для принтера (продолжение)
		Для модульного и другого оборудования, (для Кат. № 388 00) Этикетки вставляются в держатели этикеток модульного аппарата
720	387 31	Для модульного оборудования 1 мод.
288	387 32	Для модульного оборудования 2 мод.
192	387 33	Для модульного оборудования 3 мод.
144	387 34	Для модульного оборудования 4 мод.
70	387 20	Держатель этикеток для лицевых панелей модульных щитков
360	387 35	Для лицевых панелей информационных розеток Программы Mosaic 1 мод., 19 x 16 мм
180	387 36	Для лицевых панелей информационных розеток Программы Mosaic 2 мод., 40,5 x 16 мм
132	387 37	Для телефонных и Ethernet вставок на 4 модуля RJ для патч панелей
210	387 38	Для телефонных вставок на 4 модуля RJ для патч панелей
		Для проводов Для использования с соответствующими держателями маркеров Метосаб (стр. 433)
480	387 10 ⁽¹⁾	Маркер для держателя Метосаб 4 x 12 мм
640	387 11 ⁽¹⁾	Маркер для держателя Метосаб 4 x 18 мм
240	387 12 ⁽¹⁾	Маркер для держателя Метосаб 4 x 30 мм
		Для Viking 3 и других клеммных блоков Самоклеющаяся этикетка для клеммных блоков Используются с маркировочными листами (формат А4) Кат. № 385 64/65/66/67 или 395 00/01/02
700	387 43 ⁽²⁾	Для клеммных блоков с шагом 5 мм
525	387 44 ⁽²⁾	Для клеммных блоков с шагом 6 мм
		Для других функций сигнализации Самоклеющаяся паспортная табличка 69 x 29 мм Используется с крышкой Кат. 387 29
40	387 25 ⁽¹⁾	Защитная крышка 70 x 30 мм для паспортной таблички Кат. № 387 25
10	387 29 ⁽¹⁾	Самоклеющаяся паспортная табличка 99 x 59 мм Используется с крышкой Кат. 387 39
20	387 30 ⁽¹⁾	Защитная крышка 100 x 60 мм для паспортной таблички Кат. № 387 30
10	387 39 ⁽¹⁾	Самоклеющаяся табличка 50 x 50 с предостерегающими треугольными знаками
40	387 04 ⁽¹⁾	Многофункциональная самоклеющаяся табличка 105 x 99
10	387 05 ⁽¹⁾	

(1) Маркеры на жесткой пластиковой основе

(2) Фиксируются на клеммниках (кроме трехжестких) без дополнительных элементов

Кат. №, выделенные красным: Новая продукция

портативный принтер для этикеток LogicabTM2

комплектный

НОВИНКА



389 00



Сменный картридж для принтера



Пример маркировки

ЛИСТЫ С ЭТИКЕТКАМИ

для клемм Viking 3

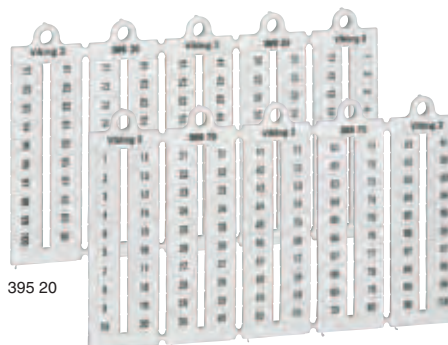

395 20

395 70

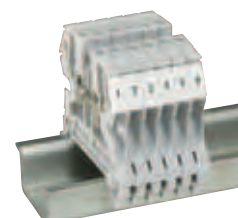

395 05 для клеммных блоков Viking 3



395 98

Упак.	Кат. №	Принтер портативный
1	389 00	<p>Для печати этикеток для щитов электрических, кабелей, электроаппаратуры. Предназначен для эксплуатации как в цеху, так непосредственно на объекте, благодаря возможности непосредственного набора текста на клавиатуре принтера и наличию подключения к персональному компьютеру. Память хранения информации и заказные конфигурации.</p> <p>Поставляется в чемоданчике, в комплекте с:</p> <ul style="list-style-type: none"> - подставкой для работы в стационарном режиме и зарядке аккумуляторов - кабель USB - CD с программой Logicab 2 - блок питания 230В~ 9,5 В - две кассеты с лентой <p>Работает от аккумулятора, который поставляется вместе с принтером. Клавиатура на французском языке.</p>

Упак.	Кат. №	Запасные кассеты с лентой
1	389 02	<p>Лента из ламинированного полиэстера, длина 8 м.</p> <p>Прочная самоклеющаяся лента для ровных негладких поверхностей. Предназначена для применения в промышленности и гражданском строительстве вне и внутри помещений.</p>
1	389 03	
1	389 04	
1	389 05	<p>Гибкая самоклеющаяся лента для изогнутых гладких поверхностей. Предназначена для применения в промышленности и гражданском строительстве. Для маркировки кабелей и патч-кордов LCS.</p>
1	389 06	
1	389 07	<p>Самоклеющаяся информационная лента для ровных гладких поверхностей. Предназначена для применения в промышленности и гражданском строительстве внутри помещений.</p>
1	389 08	
1	389 09	

Упак.	Кат. №	Маркировочные листы без надписей
1000	395 00	<p>Лист из 100 нарезанных этикеток. Нанесение надписей вручную или с помощью Logicab 2 (стр. 166).</p> <p>Для клемм с шагом 5 мм</p> <p>Для клемм с шагом 6 мм</p> <p>Для клемм с шагом 8 мм</p>
1000	395 01	
1000	395 02	

Упак.	Кат. №	Цифры: Крепятся на клемму спереди
Горизонтальный формат		
Шаг 5 мм		
1000	395 05	1 - 10 (используются 10 раз)
1000	395 06	11 - 20 (используются 10 раз)
1000	395 07	21 - 30 (используются 10 раз)
1000	395 08	31 - 40 (используются 10 раз)
1000	395 09	1 - 50 (используются 2 раза)
1000	395 10	1 - 100
1000	395 11	101 - 200

Упак.	Кат. №	Шаг 6 мм
1000	395 15	1 - 10 (используются 10 раз)
1000	395 16	11 - 20 (используются 10 раз)
1000	395 17	21 - 30 (используются 10 раз)
1000	395 18	31 - 40 (используются 10 раз)
1000	395 19	1 - 50 (используются 2 раза)
1000	395 20	1 - 100
1000	395 21	101 - 200

Упак.	Кат. №	Черный фломастер
10	395 98	Нанесение несмываемых надписей

СAB 3

система маркировки кабеля
и клеммных блоков Viking 3

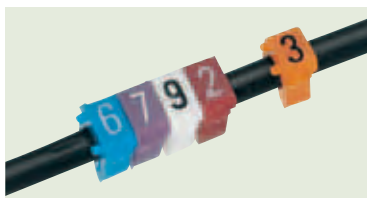

Безупречная фиксация на кабеле

Упак.	Кат. №		
	0,15 – 0,5 ²	0,5 – 1,5 ²	
1000	1200	381 00	382 10
1000	1200	381 01	382 11
1000	1200	381 02	382 12
1000	1200	381 03	382 13
1000	1200	381 04	382 14
1000	1200	381 05	382 15
1000	1200	381 06	382 16
1000	1200	381 07	382 17
1000	1200	381 08	382 18
1000	1200	381 09	382 19
300	381 10	383 00	
300	381 11	383 01	
300	381 12	383 02	
300	381 13	383 03	
300	381 14	383 04	
300	381 15	383 05	
300	381 16	383 06	
300	381 17	383 07	
300	381 18	383 08	
300	381 19	383 09	
300	381 20	383 10	
300	381 21	383 11	
300	381 22	383 12	
300	381 23	383 13	
300	381 24	383 14	
300	381 25	383 15	
300	381 26	383 16	
300	381 27	383 17	
300	381 28	383 18	
300	381 29	383 19	
300	381 30	383 20	
300	381 31	383 21	
300	381 32	383 22	
300	381 33	383 23	
300	381 34	383 24	
300	381 35	383 25	
300	381 40	382 70	
300	381 41	382 71	
300	381 42	382 72	
300	381 43	382 73	
300	381 44	382 74	
300	381 45	382 75	
300	381 46	382 76	

**Маркеры для кабеля сечением
0,15 – 0,5 мм² и 0,5 – 1,5 мм²
и для клеммных блоков
(до 4-х маркеров)**

Цифры: международная кодировка

0	Черный	
1	Коричневый	
2	Красный	
3	Оранжевый	
4	Желтый	
5	Зеленый	
6	Голубой	
7	Фиолетовый	
8	Серый	
9	Белый	

Буквы: черные на желтом фоне

A	
B	
C	
D	
E	
F	
G	
H	
I	
J	
K	
L	
M	
N	
O	
P	
Q	
R	
S	
T	
U	
V	
W	
X	
Y	
Z	

Условные обозначения:
черные на желтом фоне

/	
•	
+	
-	
~	
≡	
⊥	

**Маркировочные элементы для клемм
и кабелей сечением от 1,5 до 2,5 мм²**

Цифры: черные на белом фоне
(желтый или черный фон - по заказу)

240	381 60	01 - 20
240	381 61	21 - 40
240	381 62	41 - 60
240	381 63	61 - 80
240	381 64	81 - 100
240	381 65	Без надписей



СAB 3

система маркировки кабеля

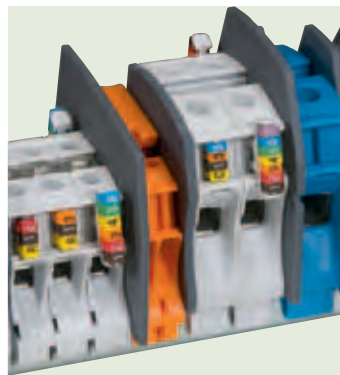

Клеммный блок с маркировочными элементами
СAB 3 в держателях

Упак.	Кат. №		
	1,5 – 2,5 ²	4 – 6 ²	
1 200	800	382 20	382 30
1 200	800	382 21	382 31
1 200	800	382 22	382 32
1 200	800	382 23	382 33
1 200	800	382 24	382 34
1 200	800	382 25	382 35
1 200	800	382 26	382 36
1 200	800	382 27	382 37
1 200	800	382 28	382 38
1 200	800	382 29	382 39
300	383 30	383 60	
300	383 31	383 61	
300	383 32	383 62	
300	383 33	383 63	
300	383 34	383 64	
300	383 35	383 65	
300	383 36	383 66	
300	383 37	383 67	
300	383 38	383 68	
300	383 39	383 69	
300	383 40	383 70	
300	383 41	383 71	
300	383 42	383 72	
300	383 43	383 73	
300	383 44	383 74	
300	383 45	383 75	
300	383 46	383 76	
300	383 47	383 77	
300	383 48	383 78	
300	383 49	383 79	
300	383 50	383 80	
300	383 51	383 81	
300	383 52	383 82	
300	383 53	383 83	
300	383 54	383 84	
300	383 55	383 85	
300	382 80	382 90	
300	382 81	382 91	
300	382 82	382 92	
300	382 83	382 93	
300	382 84	382 94	
300	382 85	382 95	
300	382 86	382 96	

**Маркеры для кабеля сечением
1,5 – 2,5 мм² и 4 – 6 мм²**

Цифры: международная кодировка цветов

0	Черный	
1	Коричневый	
2	Красный	
3	Оранжевый	
4	Желтый	
5	Зеленый	
6	Голубой	
7	Фиолетовый	
8	Серый	
9	Белый	

Буквы: черные на желтом фоне

A	
B	
C	
D	
E	
F	
G	
H	
I	
J	
K	
L	
M	
N	
O	
P	
Q	
R	
S	
T	
U	
V	
W	
X	
Y	
Z	

Условные обозначения:
черные на желтом фоне

/	
•	
+	
-	
~	
≡	
⊥	

**Маркировочные элементы
для клемм и кабелей сечением
от 0,5 до 1,5 мм²**

Цифры: черные на белом фоне
(желтый или черный фон – по заказу)

240	381 50	01 - 20
240	381 51	21 - 40
240	381 52	41 - 60
240	381 53	61 - 80
240	381 54	81 - 100
240	381 55	Без надписей



CAB 3

система маркировки кабеля и клеммных блоков Viking 3



Упак.	Кат. №	Апликаторы	
		Прозрачные: мгновенная идентификация маркеров	
		Для быстрого выбора и нанесения маркера на проводник	
		Для маркеров сеч. (мм ²)	Цветная маркировка апликаторов для идентификации сечения
10	383 94	0,15 - 0,5	CAB 3
10	383 95	0,5 - 1,5	CAB 3
10	383 96	1,5 - 2,5	CAB 3
10	383 97	4 - 6	CAB 3
		Наборы маркеров CAB 3 (цифры)	
		Для кабеля сечением:	
1	382 01	0,15 - 0,5 мм ² : 2500 маркеров + 10 апликаторов (250 цифр 0 - 9)	
1	382 02	0,5 - 1,5 мм ² : 3000 маркеров + 10 апликаторов (250 цифр 0 - 9)	
1	382 03	1,5 - 2,5 мм ² : 3000 маркеров + 10 апликаторов (250 цифр 0 - 9)	
1	382 04	4 - 6 мм ² : 2000 маркеров + 10 апликаторов (200 цифр 0 - 9)	
		Чемоданчик инструментальный переносной	
		Для системы маркировки CAB 3, наконечников Starfix...	
1	382 00	Поставляется без маркеров со съемным отделением для апликаторов и маркеров Высота 85, глубина 280, ширина 450 мм Металлический, с замком	
		Касса для маркеров CAB 3	
1	382 08	Состоит из полочек, расположенных друг над другом и предназначенных для: • Раскладки маркеров по блокам для нанесения на рабочем месте • Хранения вблизи рабочего места коробок с маркерами размером: выс. 450, глуб. 300, шир. 255 мм • Крепления к стене и соединения сразу нескольких касс	
		Держатели	
100	383 92	Держатели маркировочных элементов Защелкиваются на клеммах Viking 3 Вместимость: 7 маркировочных элементов от 0,15 до 0,5 мм ² 6 маркировочных элементов от 0,5 до 1,5 мм ²	
		Аксессуары CAB 3	
		Держатели маркировочных элементов	
		Для кабелей сечением 10 - 70 мм ² Вместимость: 8 маркировочных элементов (цифры, буквы, знаки) для кабелей сечением 0,5 - 1,5 мм ² или 1,5 - 2,5 мм ² Черные, для кабеля сечением (мм ²):	
100	384 90	10 - 16	
50	384 91	25 - 35	
50	384 92	50 - 70	

система маркировки CAB 3™ для кабелей и клемм Viking 3

■ Размеры

Маркировочные элементы
Полиамид 6/6

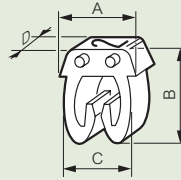

Размеры	Сечение кабеля (мм ²)			
	0.15 - 0.5	0.5 - 1.5	1.5 - 2.5	4 - 6
A (мм)	5	5	5.6	8
B (мм)	5.05	6.4	7.6	9.6
C (мм)	3.7	4.3	4.9	7.1
D (мм)	2.3	3	3	3
Ø мин./макс. (мм)	0.8/2.2	2.2/3	2.8/3.8	4.3/5.3

Кат. № 381 50 - 381 55 и 381 60 - 381 65: Ширина шага маркировки D = 6 мм

Держатели маркировочных элементов

Кат. № 384 90

Кат. № 384 91

Кат. № 384 92

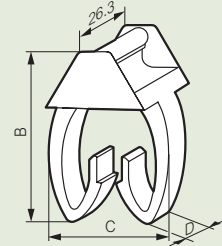

Размеры	Сечение маркируемого кабеля (мм ²)		
	10 - 16	25 - 35	50 - 70
A (мм)	18	24.3	27.2
B (мм)	8.9	12.2	17.2
C (мм)	7	7	10

Держатель маркировочных элементов Кат. № 383 92

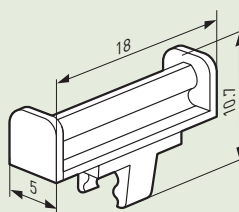

Кат. № 384 92, надетый на кабель



■ Описание чемоданчика для инструментов и принадлежностей Кат. № 382 00

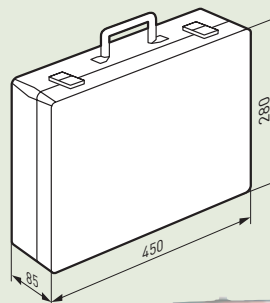

В нижнем лотке:
• 8 средних отделений (в каждую помещается одна коробка CAB 3)
• 1 большое отделение

В верхнем лотке:
• 12 маленьких отделений (<=> 6 коробок CAB 3)
• 1 среднее отделение для кассет
Вместимость: approx. 15 000 маркировочных элементов CAB 3



382 00

Мемосаб™

система маркировки для кабеля
и клеммных блоков Viking 3



379 97 + 379 96



379 99



379 89



379 91

Упак.	Кат. №	Держатели маркеров			
		Для кабелей			
		Сечение (мм ²)		Диаметр (мм)	
		мин.	макс.	мин.	макс.
		Длина маркировки: 12 мм (4 маркера)			
1 000	379 27	0,5	1,5	1,3	3,5
1 000	379 28	1,5	4	2,3	4,8
		Длина маркировки: 15 мм (6 маркеров)			
1 000	379 30	0,25	1,5	1,3	3,5
1 000	379 31	0,75	4	2,3	4,8
500	379 32	4	16	4,2	7,6
		Длина маркировки: 18 мм (7 маркеров и компьютерных маркеров)			
1 000	379 36	0,25	1,5	1,3	3,5
1 000	379 37	0,75	4	2,3	4,8
500	379 38	4	16	4,2	7,6
500	379 33	16	50	7,6	12,5
200	379 34	50	95	12,5	19
100	379 35	95	300	19	29,5
		Длина маркировки: 30 мм (12 маркеров)			
500	379 40	0,25	1,5	1,3	3,5
500	379 41	0,75	4	2,3	4,8
200	379 42	4	16	4,2	7,6
200	379 43	16	50	7,6	12,5
		Длина 500 мм (разрезается)			
10	379 44	0,75	4	2,3	4,8
		Для одновременной одинаковой маркировки в двух держателях			
		Держатель для маркеров 18 или 30 мм, предварительно надрезанных и свернутых в бухту			
		Длина маркировки: 18 мм (7 маркеров и этикетка)			
1 000	379 20	0,25	1,5	1,3	3,5
1 000	379 21	0,75	4	2,3	4,8
500	379 22	4	16	4,2	7,6
		Длина маркировки: 30 мм (12 маркеров)			
500	379 10	0,25	1,5	1,3	3,5
500	379 11	0,75	4	2,3	4,8
		На клейком основании			
100	377 10	Длина маркировки: 17,5 мм (7 маркеров и этикетка)			
		Для кабеля			
100	377 12	Длина маркировки: 20 мм (8 маркеров и этикетка)			
		Крепление хомутами Colring			
200	387 42	Длина маркировки: 30 мм			

Упак.	Кат. №	Оборудование	
1	379 91	Пенал для маркеров Для 48 блоков маркеров (поставляется пустая)	
		Захваты Для компоновки и укладки маркеров в держатель	
10	379 90	Для держателя маркеров 30 мм	
10	379 92	Для держателя маркеров 15 мм	
10	379 89	Двойной захват для держателей 30 и 18 мм одновременной двойной маркировки Кат. 379 20	
		Инструмент для извлечения маркеров	
10	379 93	Для держателя 15 мм	
		Переносной чемоданчик для маркеров и инструмента	
1	379 99	В комплект входят: • 1 пенал Кат. № 379 91 • 2 захвата Кат. № 379 90/92 • 1 инструмент для извлечения Кат. № 379 93 • 50 держателей маркеров Кат. № 379 36 • 50 держателей маркеров Кат. № 379 37 • 20 держателей маркеров Кат. № 379 38	

Мемосаб™

система маркировки кабеля
и клеммных блоков Viking 3



Упак. (1)

Кат. №

Маркеры шириной 2,3 мм

		Международная кодировка цветов	
600	378 01	Фиолетовый	7
600	378 02	Оранжевый	3
600	378 03	Белый	9
600	378 04	Серый	8
600	378 05	Зеленый	5
600	378 06	Желтый	4
600	378 07	Коричневый	1
600	378 08	Голубой	6
600	378 09	Черный	0
600	378 10	Красный	2



378 06

Цифры

Черная маркировка на белом фоне

600	377 80	0
600	377 81	1
600	377 82	2
600	377 83	3
600	377 84	4
600	377 85	5
600	377 86	6
600	377 87	7
600	377 88	8
600	377 89	9



377 85

Заглавные буквы

Черная маркировка на белом фоне

240	378 26	A
240	378 27	B
240	378 28	C
240	378 29	D
240	378 30	E
240	378 31	F
240	378 32	G
240	378 33	H
240	378 34	I
240	378 35	J
240	378 36	K
240	378 37	L
240	378 38	M
240	378 39	N
240	378 40	O
240	378 41	P
240	378 42	Q
240	378 43	R
240	378 44	S
240	378 45	T
240	378 46	U
240	378 47	V
240	378 48	W
240	378 49	X
240	378 50	Y
240	378 51	Z



378 30

Условные обозначения

Черная маркировка на белом фоне

240	379 54	/
240	379 55	•
240	379 56	+
240	379 57	—
240	379 58	~
240	379 59	≡
240	379 60	⊥



379 56

(1) В упаковке из 600 маркеров находится 25 блоков по 24 маркера
В упаковке из 240 маркеров находится 10 блоков по 24 маркера

Duplix™

система маркировки кабеля

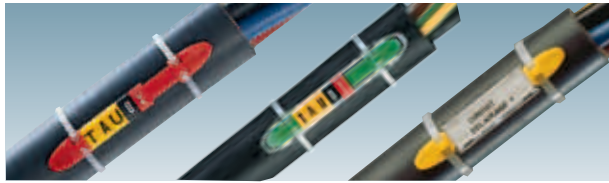

Упак. (2)

Кат. №

Держатели маркеров

Упак. (2)	Кат. №	
	7 символов	14 символов
100	384 50	384 60
100	384 52	384 62
100	384 54	384 64
100	384 55	384 65
100	384 56	384 66

- черный
- красный
- желтый
- зеленый
- синий

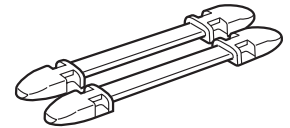

Маркеры

Цифры: международная кодировка

800	384 00
800	384 01
800	384 02
800	384 03
800	384 04
800	384 05
800	384 06
800	384 07
800	384 08
800	384 09

- 0 Черный
- 1 Коричневый
- 2 Красный
- 3 Оранжевый
- 4 Желтый
- 5 Зеленый
- 6 Синий
- 7 Фиолетовый
- 8 Серый
- 9 Белый



Буквы: черные на желтом фоне

600	384 10
600	384 11
600	384 12
600	384 13
600	384 14
600	384 15
600	384 16
600	384 17
600	384 18
600	384 19
600	384 20
600	384 21
600	384 22
600	384 23
600	384 24
600	384 25
600	384 26
600	384 27
600	384 28
600	384 29
600	384 30
600	384 31
600	384 32
600	384 33
600	384 34
600	384 35

- A
- B
- C
- D
- E
- F
- G
- H
- I
- J
- K
- L
- M
- N
- O
- P
- Q
- R
- S
- T
- U
- V
- W
- X
- Y
- Z

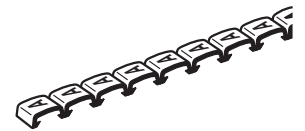

Условные обозначения: черные на желтом фоне

600	384 40
600	384 41
600	384 42
600	384 43
600	384 44
600	384 45
600	384 46
600	384 99
1	384 96

/

•

+

—

~

≡

⊥

Цвет белый

Набор 100 цифр от 0 до 9

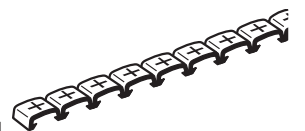

Аксессуары

Защитная крышка от УФ излучения
Устанавливается защелкиванием на держатель этикетки

100	384 97
-----	--------

Держатель этикетки на 7 маркеров
Защелкивается на держателе маркера и обеспечивается их сохранность

100	384 98
-----	--------

Чемоданчик инструментальный
Для систем маркировки Duplix, CAB 3, наконечников Starfix
Поставляется пустым со съемной полочкой для маркеров и держателей

1	382 00
---	--------

(2) В упаковке из 800 маркеров находится 40 блоков по 20 маркера
В упаковке из 600 маркеров находится 30 блоков по 20 маркера

Промышленные разъемы и щиты P17

Серия P17 для промышленного и гражданского строительства отличается широким выбором технических решений. Характерные отличия: высокая ударопрочность, пылезащитённость, надежность работы оборудования в любых условиях, стойкость к внешним воздействиям.

ТИПЫ ПРОМЫШЛЕННЫХ РАЗЪЕМОВ

Классификация по рабочему напряжению

- IP 44 - IP 66/67
- 200/250 В~
- 380/415 В~

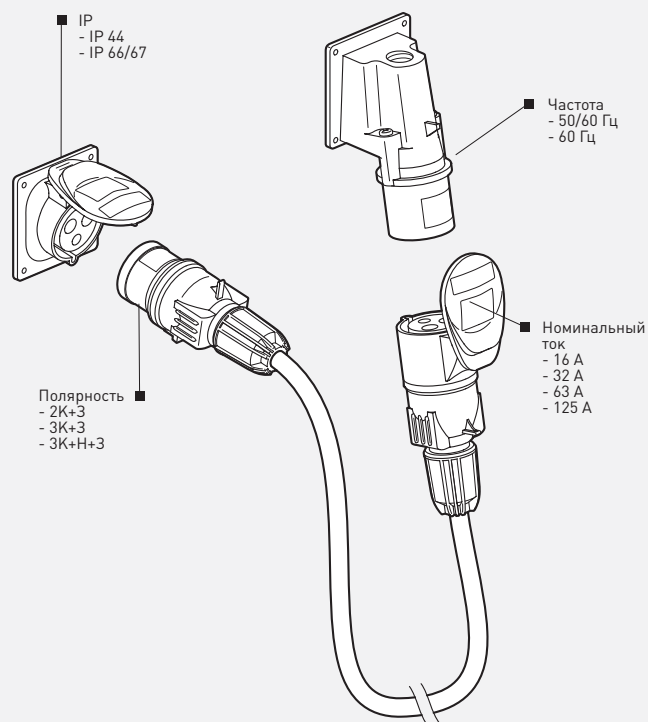

ПРИМЕРЫ РЕАЛИЗАЦИИ



Розетка накладная 3К+3
32 А - 380/415 В~



Розетка накладная 2К+3
16 А - 200/250 В~



Вилка накладная 3К+Н+3
32 А - 380/415 В~

КОНСТРУКЦИЯ ПРОМЫШЛЕННЫХ ЩИТОВ

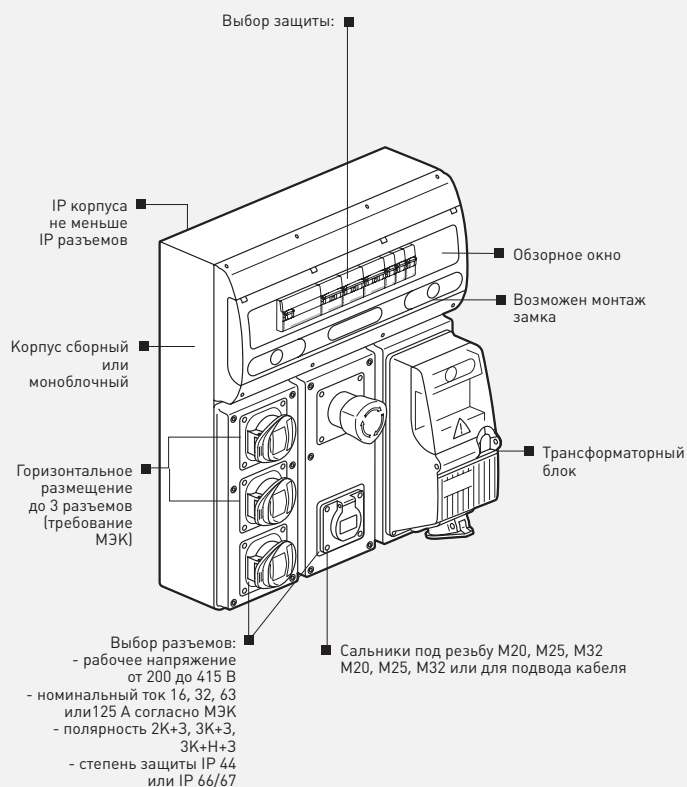

ПРИМЕРЫ РЕАЛИЗАЦИИ



Комбинированные щитки от 16 до 63 А

Стр. 439



555 53



576 11

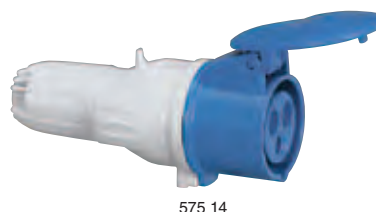

575 14



575 88



573 54



Технические характеристики (стр. 442)

Соответствуют МЭК 60309-1, МЭК 60309-2, EN 60309-1, EN 60309-2, ГОСТ 51323.1-99, ГОСТ 51323.2-99

Материал: пластик

Самозатухание: до 850°C

Температура эксплуатации: от - 25 до + 40°C

Упак.	Кат. №		Розетки накладные/выступающие
	16 A	32 A	Крышка закрывается без специального инструмента Неизменяемое расположение отверстий под штыри вилки Поставляется в разобранном виде
10	555 53	555 73	200/250 В~ 2К+3
10	555 57	555 77	380/415 В~ 3К+3
10	555 58	555 78	380/415 В~ 3К+Н+3

Упак.	Кат. №		Встраиваемые розетки с унифицированным межосевым расстоянием
	16 A	32 A	Могут монтироваться на цельных или с отверстиями лицевых панелях
10	576 11	576 12	200/250 В~ 2К+3
20	576 70		2К+3, немецкий стандарт, для бытового применения
20	576 72		2К+3, немецкий стандарт, для бытового применения
10	576 17	576 18	380/415 В~ 3К+3
10	576 23	576 24	380/415 В~ 3К+Н+3

Упак.	Кат. №	Встраиваемая розетка накладная с уменьшенным цоколем
5	16 A 573 54	Монтаж только на заглушки Кат. № 577 15/16 200/250 В~ 2К+3

Упак.	Кат. №		Прямые вилки
	16 A	32 A	Монтаж кабеля и закрытие крышки без дополнительного инструмента Неизменяемое расположение контактов Поставляется в разобранном виде
10	574 34	581 34	200/250 В~ 2К+3
10	574 38	581 38	380/415 В~ 3К+3
10	574 39	581 39	380/415 В~ 3К+Н+3

Упак.	Кат. №		Мобильные розетки
	16 A	32 A	Монтаж кабеля и закрытие крышки без дополнительного инструмента Неизменяемое расположение контактов Поставляется в разобранном виде
10	575 14	582 14	200/250 В~ 2К+3
10	575 18	582 18	380/415 В~ 3К+3
10	575 19	582 19	380/415 В~ 3К+Н+3

Упак.	Кат. №		Вилки соединительные накладные/выступающие
	16 A	32 A	
10	575 84	582 84	200/250 В~ 2К+3
10	575 88	582 88	380/415 В~ 3К+3
10	575 89	582 89	380/415 В~ 3К+Н+3

Р 17 IP 66/67 - 16 и 32 А

Р 17 IP 66/67 - 63 и 125 А



553 27



576 57



587 14



591 46

Технические характеристики (стр. 442)

Соответствуют МЭК 60309-1, МЭК 60309-2, EN 60309-1, EN 60309-2,

ГОСТ 51323.1-99, ГОСТ 51323.2-99

Материал: пластик

Самозатухание: до 850°C

Температура эксплуатации: от - 25 до + 40 °C

Упак.	Кат. №		Розетки накладные
5	16 А	32 А	200/250 В~ 2К+3
	553 03	553 23	380/415 В~ 3К+3
5	553 07	553 27	3К+Н+3
5	553 08	553 28	

Упак.	Кат. №		Розетки встраиваемые
5	16 А	32 А	Могут монтироваться на цельных или с отверстиями лицевых панелях 200/250 В~ 2К+3
	576 51	576 52	380/415 В~ 3К+3
5	576 57	576 58	3К+Н+3
5	576 63	576 64	

Упак.	Кат. №		Прямые вилки
5	16 А	32 А	200/250 В~ 2К+3
	563 03	563 23	380/415 В~ 3К+3
5	563 07	563 27	3К+Н+3
5	563 08	563 28	

Упак.	Кат. №		Мобильные розетки
5	16 А	32 А	200/250 В~ 2К+3
	562 03	562 23	380/415 В~ 3К+3
5	562 07	562 27	3К+Н+3
5	562 08	562 28	

Упак.	Кат. №		Вилки соединительные накладные/выступающие
5	16 А	32 А	200/250 В~ 2К+3
	568 03	568 23	380/415 В~ 3К+3
5	568 07	568 27	3К+Н+3
5	568 08	568 28	

Упак.	Кат. №		Розетки накладные
2	63 А		200/250 В~ 2К+3
	587 40		380/415 В~ 3К+3
2 1	63 А	125 А	3К+Н+3
2 1	587 44	591 06	
2 1	587 45	591 07	

Упак.	Кат. №		Розетки встраиваемые
2	63 А		200/250 В~ 2К+3
	587 20		380/415 В~ 3К+3
2 1	63 А	125 А	3К+Н+3
2 1	587 24	591 16	
2 1	587 25	591 17	

Упак.	Кат. №		Прямые вилки
2	63 А		200/250 В~ 2К+3
	587 00		380/415 В~ 3К+3
2 1	63 А	125 А	3К+Н+3
2 1	587 04	591 26	
2 1	587 05	591 27	

Упак.	Кат. №		Мобильные розетки
2	63 А		200/250 В~ 2К+3
	587 10		380/415 В~ 3К+3
2 1	63 А	125 А	3К+Н+3
2 1	587 14	591 36	
2 1	587 15	591 37	

Упак.	Кат. №		Вилки соединительные накладные/выступающие
2	63 А		200/250 В~ 2К+3
	587 30		380/415 В~ 3К+3
2 1	63 А	125 А	3К+Н+3
2 1	587 34	591 46	
2 1	587 35	591 47	

промышленные разъемы P 17 Tempa

IP 44

16 А и 32 А
Соответствуют
МЭК 60309-1, МЭК 60309-2,
ГОСТ Р 51323.1-99, 51323.2-99
Материал: пластик
Самозатухание: до 850°C
Температура эксплуатации:
от - 25 до + 40°C

			Розетки накладные		Розетки встраиваемые		Вилки прямые		Розетки мобильные		Вилки накладные	
			Упак.	Кат. №	Упак.	Кат. №	Упак.	Кат. №	Упак.	Кат. №	Упак.	Кат. №
от 200 до 250 В ~ 50/60 Гц	16 А	2К+3	10	555 53	10	576 11	10	574 34	10	575 14	5	575 84
		2К+3 ⁽¹⁾			20	576 70 ⁽¹⁾						
		2К+3 ⁽²⁾			20	576 72 ⁽²⁾						
от 380 до 415 В ~ 50/60 Гц	16 А	3К+3	10	555 57	10	576 17	10	574 38	10	575 18	5	575 88
		3К+Н+3	10	555 58	10	576 23	10	574 39	10	575 19	5	575 89
	32 А	3К+3	10	555 77	10	576 18	10	581 38	10	582 18	5	582 88
		3К+Н+3	10	555 78	10	576 24	10	581 39	10	582 19	5	582 89

(1) Уменьшенный цоколь.

(2) Немецкий стандарт.

IP 66/67

16А, 32А, 63 А и 125 А
Соответствуют
МЭК 60309-1, МЭК 60309-2,
ГОСТ Р 51323.1-99, 51323.2-99
Материал: пластик
Самозатухание: до 850°C
Температура эксплуатации:
от - 25 до + 40°C

			Розетки накладные		Розетки встраиваемые		Вилки прямые		Розетки мобильные		Вилки накладные	
			Упак.	Кат. №	Упак.	Кат. №	Упак.	Кат. №	Упак.	Кат. №	Упак.	Кат. №
от 200 до 250 В ~ 50/60 Гц	16 А	2К+3	5	553 03	5	576 51	5	563 03	5	562 03	5	568 03
	32 А	2К+3	5	553 23	5	576 52	5	563 23	5	562 23	5	568 23
	63 А	2К+3	2	587 40	2	587 20	2	587 00	2	587 10	2	587 30
от 380 до 415 В ~ 50/60 Гц	16 А	3К+3	5	553 07	5	576 57	5	563 07	5	562 07	5	568 07
		3К+Н+3	5	553 08	5	576 63	5	563 08	5	562 08	5	568 08
	32 А	3К+3	5	553 27	5	576 58	5	563 27	5	562 27	5	568 27
		3К+Н+3	5	553 28	5	576 64	5	563 28	5	562 28	5	568 28
	63 А	3К+3	2	587 44	2	587 24	2	587 04	2	587 14	2	587 34
		3К+Н+3	2	587 45	2	587 25	2	587 05	2	587 15	2	587 35
	125 А	3К+3	1	591 06	1	591 16	1	591 26	1	591 36	1	591 46
3К+Н+3		1	591 07	1	591 17	1	591 27	1	591 37	1	591 47	

> Габаритные размеры: стр. 442

комбинированные щитки Р 17 Tempra

Таблица выбора комбинированных щитков от 16 до 63 А

■ Таблица выбора комбинированных щитков от 16 до 63 А

			Без рейки DIN				С рейкой DIN					
			125 X 220 мм				125 X 280 мм					
			IP 44		IP 55		IP 44		IP 55			
			Упак.	Кат. №	Упак.	Кат. №	Упак.	Кат. №	Упак.	Кат. №		
Комбинированные щитки от 16 до 32 А	<ul style="list-style-type: none"> • IP 44, IP 55, в соответствии с МЭК 60529 и EN 60529 • IK 08 в соответствии с МЭК 62262 • соответствует МЭК 60439-1 • поставляется без уплотнителей кабельных вводов • самозатухание: 650 °С 	от 200 до 250 В ~ 50/60 Гц	16 А	2К+3	1	566 01	1	566 21	1	566 41	1	566 61
			32 А	2К+3	1	566 09	1	566 29	1	566 49	1	566 69
от 380 до 415 В ~ 50/60 Гц	<ul style="list-style-type: none"> • IP 66 в соответствии с МЭК 60529 и EN 60529 • IK 08 в соответствии с МЭК 62262 • соответствует МЭК 60439-1 • поставляется без уплотнителей кабельных вводов • самозатухание: 650 °С 	от 380 до 415 В ~ 50/60 Гц	16 А	3К+3	1	566 05	1	566 25	1	566 45	1	566 65
				3К+Н+3	1	566 06	1	566 26	1	566 46	1	566 66
			32 А	3К+3	1	566 13	1	566 33	1	566 53	1	566 73
				3К+Н+3	1	566 14	1	566 34	1	566 54	1	566 74
Комбинированные щитки до 63 А	<ul style="list-style-type: none"> • IP 66 в соответствии с МЭК 60529 и EN 60529 • IK 08 в соответствии с МЭК 62262 • соответствует МЭК 60439-1 • поставляется без уплотнителей кабельных вводов • самозатухание: 650 °С 	от 380 до 415 В ~ 50/60 Гц	63 А	3К+3	1	572 98	1	589 18				
				3К+Н+3	1	589 10	1	572 99				



■ Прозрачная крышка

для отсека с аппаратами защиты.

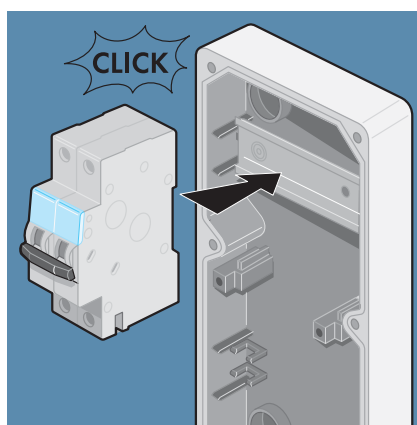

■ Рейка DIN

для монтажа любого модульного оборудования Legrand.



■ Выключатель

с двойной блокировкой позволяет подать напряжение, только если вилка вставлена в розетку (1 блокировка). Вилка не извлекается из розетки без отключения напряжения (2 блокировка).

	<p>Модульные автоматические выключатели серии DX</p>
	<p>См. стр. 160</p>

щиты сборные Р 17



Технические характеристики (стр. 445)

Габариты (В x Ш)

Примеры компоновки

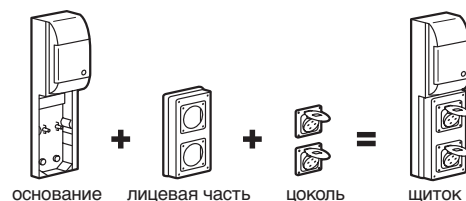

ЩИТКИ ВЫСОТОЙ 220 ММ – 441 ММ, МАКС. IP66

ОСНОВАНИЯ ДЛЯ ЛИЦЕВЫХ ПАНЕЛЕЙ 220 x 125 ММ

Накладные шкафы	2 розетки, макс. 16 А	4 розетки, макс. 16 А	6 розеток макс. 16 А
220 x 125 мм ⁽³⁾	371 x 125 мм ⁽³⁾ 5 модулей	441 x 265 мм ⁽³⁾ 12 модулей	441 x 405 мм ⁽³⁾ 18 модулей
Упак. Кат. №	Упак. Кат. №	Упак. Кат. №	Упак. Кат. №
2 577 10	1 589 38	1 577 05 ⁽¹⁾	1 577 06 ⁽¹⁾

ЛИЦЕВЫЕ ПАНЕЛИ 220 X 125 ММ

1 розетка 16 / 32 А	2 розетки 16 А	1 розетка 63 А	Заглушка
Упак. Кат. №	Упак. Кат. №	Упак. Кат. №	Упак. Кат. №
5 577 12	5 577 13 ⁽²⁾	2 577 17	5 577 15

ЩИТКИ ВЫСОТОЙ 280 ММ – 501 ММ, МАКС. IP66

ОСНОВАНИЯ ДЛЯ ЛИЦЕВЫХ ПАНЕЛЕЙ 280 x 125 ММ

Накладные шкафы	3 розетки, макс. 16 А	6 розеток, макс. 16 А	9 розеток макс. 16 А
280 x 125 мм ⁽³⁾	421 x 125 мм ⁽³⁾ Рейка 5 модулей	501 x 265 мм ⁽³⁾ Рейка 12 модулей	501 x 405 мм ⁽³⁾ Рейка 18 модулей
Упак. Кат. №	Упак. Кат. №	Упак. Кат. №	Упак. Кат. №
3 577 11	1 577 20	1 577 03	1 577 04

ЛИЦЕВЫЕ ПАНЕЛИ 280 X 125 ММ

2 розетки 16 / 32 А	1 розетка 16 или 32 А и 1 розетка 63 А	3 розетки 16 А ⁽²⁾	Заглушка
Упак. Кат. №	Упак. Кат. №	Упак. Кат. №	Упак. Кат. №
4 577 18 ⁽²⁾	2 577 19 ⁽²⁾	4 577 14 ⁽¹⁾	4 577 16

(1) Возможен монтаж замка (2) Поставляется с заглушкой
 (3) Монтаж горизонтально 16 А для домашнего применения вертикально
 (4) IP 54 со шторками, IP 44 подключено (5) Габариты

Розетки СНН и безопасные розетки 63 А



	572 94	380/415 В~, 63 А Низкое напряжение IP 66/67 3К+3, (для щитков 577 03/04) розетка с фиксацией
	572 95	380/415 В~, 63 А Низкое напряжение IP 66/67 3К+3+Н, (для щитков 577 03/04) розетка с фиксацией

ЩИТКИ

Бытовые, немецкий стандарт			IP 54 ⁽⁴⁾		
200/250 В~	16 А	2К+3	576 72		
Низкое напряжение			IP 44 IP 67		
200/250 В~	16 А	2К+3	576 11	576 51	
	32 А	2К+3	576 12	576 52	
380/415 В~	16 А	3К+3	576 17	576 57	
		3К+Н+3	576 23	576 63	
	32 А	3К+3	576 18	576 58	
		3К+Н+3	576 24	576 64	
63 А	3К+3		587 24		
	3К+Н+3		587 25		

Комплектация щитками и лицевыми панелями 220 x 125 мм

Кат. №	Колво	In			Кол-во лицевых панелей		
		16 А	16 А или 32 А	63 А	577 12	577 13	577 17
Со щитком или цоколем							
577 10 или 589 38	1 цоколь		1		1		
	2 цоколя	2				1	1
577 05	2 цоколя		2		2		
		1	1		1		1
			2				2
	3 цоколя	3			1	1	
577 06	2 цоколя	2	1		1	1	1
	4 цоколя	4		1		1	1
			3		3		
	3 цоколя		1	3	1		3
			2	2	2		2
			2	1	2		1
	4 цоколя	2	1	1	1	1	1
		2	2		2		2
	5 цоколей	4	1		1	2	
		4		1		2	1
6 цоколей	6				3		

ЩИТКИ

Бытовые, немецкий стандарт			IP 54 ⁽⁴⁾		
200/250 В~	16 А	2К+3	576 72		
Низкое напряжение			IP 44 IP 67		
200/250 В~	16 А	2К+3	576 11	576 51	
	32 А	2К+3	576 12	576 52	
380/415 В~	16 А	3К+3	576 17	576 57	
		3К+Н+3	576 23	576 63	
	32 А	3К+3	576 18	576 58	
		3К+Н+3	576 24	576 64	
63 А	3К+3		587 24		
	3К+Н+3		587 25		

Комплектация щитками и лицевыми панелями 280 x 125 мм

Кат. №	Колво	In			Кол-во лицевых панелей		
		16 А	16 А или 32 А	63 А	577 18	577 19	577 14
Со щитком или цоколем							
577 11 или 577 20	2 цоколя		2		1		
	3 цоколя	3		1		1	1
577 03	4 цоколя		4		2		
			2	2		2	
			3	1		1	1
	5 цоколей	3	1	1		1	1
		3	2		1		1
	6 цоколей	6				3	2
577 04	6 цоколей		6		3		
			3	3		3	
			5	1		2	1
			4	2		1	2
	7 цоколей	3	2	2		2	1
		3	4		2		1
		3	3	1	1	1	1
	8 цоколей	6	1	1		1	2
		6	2		1		2
9 цоколей	9					3	

Р 17 IP 66/67 – 16, 32, 63 и 125 А

пластиковые

Розетки для домашнего применения IP 44

Кат. № 576 70

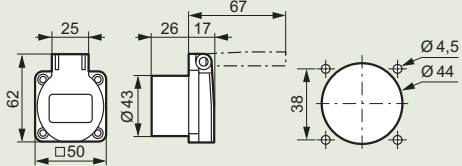

Вес: 0,046 кг

Кат. № 576 72

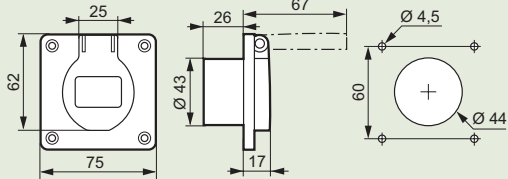

Вес: 0,052 кг

Розетки наклонные IP 66/67 от 380 до 415 В~

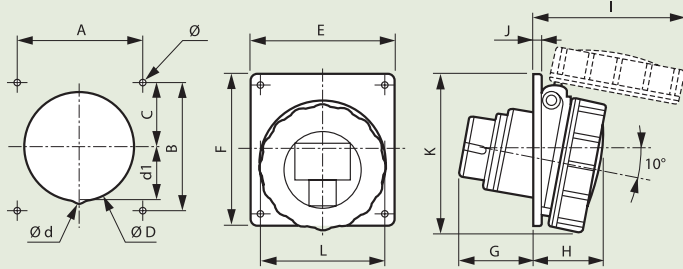

	Вес (кг)	A	B	C	Ø D	Ø d	Ø d1	E	F	G	H	I	J	K	L	Ø
16 A																
2K+3	0,140	70	70	35	76,2	-	-	84	84	42	39	83	4,5	90	72,5	4,2
3K+3	0,165	70	70	35	76,2	-	-	84	84	43	41	98	4,5	93	81	4,2
3K+H+3	0,195	70	70	57	76,2	-	-	84	84	43	41	99	4,5	91	86,5	4,2
32 A																
2K+3	0,240	70	70	35	76,2	-	-	84	94	54	50	113	4,5	101	94,5	4,2
3K+3	0,270	70	70	35	76,2	8	36	84	94	54	51	120	4,5	103	101	4,2

Розетки накладные 16 и 32 А, IP 66/67

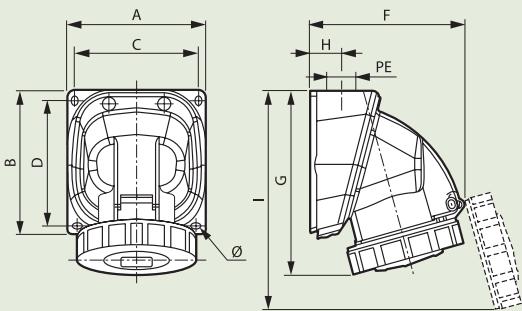

	Вес (кг)	A	B	C	D	F	G	H	I	PE	Ø
16 A											
2K+3	0,230	84	84	73	72	94	112	20	130	M 20	4,3
3K+3	0,289	100	100	88	87	108	128	24	154	M 20	4,3
3K+H+3	0,317	100	100	88	87	110	129	24	157	M 20	4,3
32 A											
2K+3	0,425	110	110	98	97	126	146	30	175	M 25	5,3
3K+3	0,467	110	110	98	97	136	170,5	30	205	M 25	5,3

Вилки прямые 16 и 32 А, IP 66/67

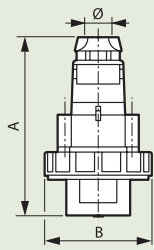

	Вес (кг)	A	B	Ø
16 A				
2K+3	0,165	122	72,5	8-14
3K+3	0,175	126	81	8-14
3K+H+3	0,218	142	86,5	10-17,5
32 A				
2K+3	0,255	152	94,5	10-17,5
3K+3	0,276	152	94,5	12-21,5
3K+H+3	0,325	158	101	12-21,5

Вилки прямые IP 44

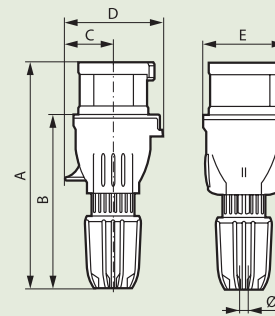

Розетки мобильные IP 44

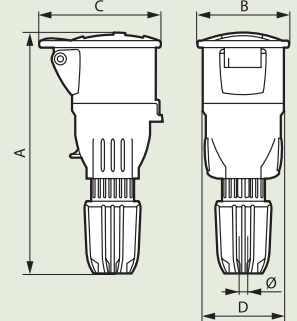

	A	B	C	D	E	Ø
16 A						
2K+3	143-159	106-122	30	65	56	8-14
3K+3	143-159	106-122	34	69	56	8-14
3K+H+3	152-168	115-131	38	78	65	10-18
32 A						
2K+3	161-177	115-131	39	79	65	10-18
3K+3	161-177	115-131	39	79	65	12-20
3K+H+3	167-181	121-135	45	88	72	14-21

	A	B	C	D	Ø
16 A					
2K+3	153-169	55	78	56	8-14
3K+3	153-169	62	85	56	8-14
3K+H+3	164-180	70	94	65	10-18
32 A					
2K+3	174-190	71	98	65	10-18
3K+3	174-190	71	98	65	12-20
3K+H+3	177-191	77	101	72	14-21

Розетки мобильные 16 и 32 А, IP 66/67

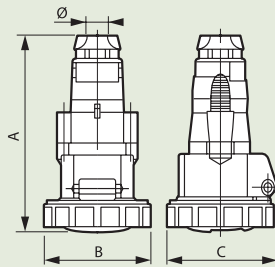

	Вес (кг)	A	B	C	Ø
16 A					
2K+3	0,180	139	72,5	78,5	8-14
3K+3	0,215	144	81	89,5	8-14
3K+H+3	0,275	160	86,5	92	10-17,5
32 A					
2K+3	0,320	171	94,5	103	10-17,5
3K+3	0,320	171	94,5	103	12-21,5
3K+H+3	0,387	177	101	103	12-21,5

Вилки накладные 16 и 32 А, IP 66/67

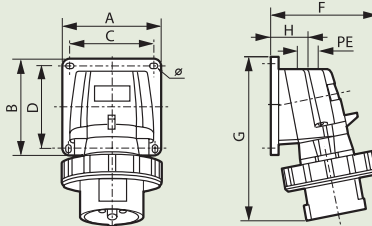

	Вес (кг)	A/B	C/D	F	G	H	PE	Ø
16 A								
2K+3	0,188	84	72	87	126	34	M 20	4,3
3K+3	0,257	84	72	95	134	34	M 20	4,3
3K+H+3	0,297	84	72	100	141	34	M 20	4,3
32 A								
2K+3	0,370	110	98	107	168	39	M 25	5,3
3K+3	0,413	110	98	113	168	39	M 25	5,3

Р 17 IP 66/67 – 16, 32, 63 и 125 А

пластиковые
посадочные и габаритные размеры

■ Характеристики

IP 66/67 согласно NF EN CEI 60529

IK 09 согласно NF EN 62262

Винты и контакты из стали

■ Габаритные размеры розеток 16 и 32 А, IP 44

Розетки накладные

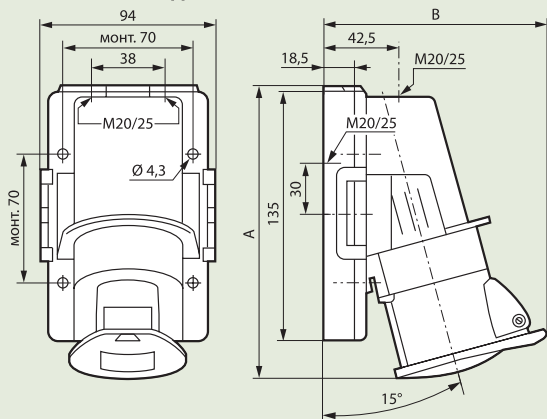

	16 А			32 А		
	2К+3	3К+3	3К+Н+3	2К+3	3К+3	3К+Н+3
А	158	158	171	181	181	192
В	121	123	130	135	135	140

■ Габаритные размеры розеток и вилок 63 А, IP 66/67

Розетки наклонные

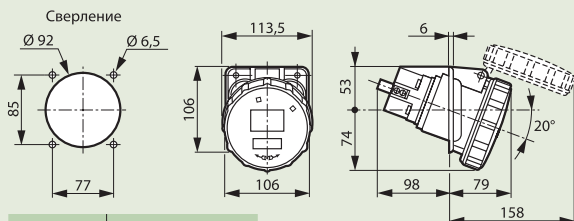

	Вес (кг)
2К+3	0,71
3К+Н+3	0,71

Розетки накладные

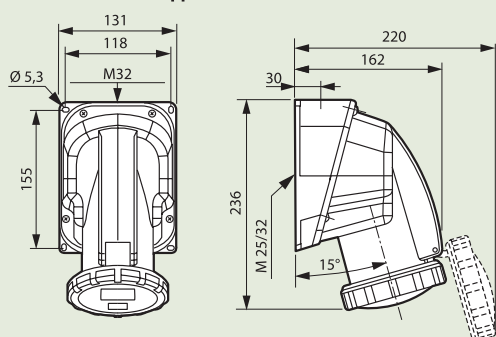

	Вес (кг)
3К+3	0,90
3К+Н+3	0,90

Вилки прямые

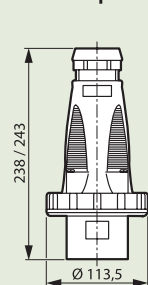

Розетки мобильные

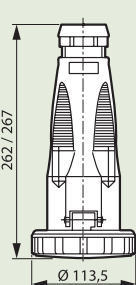

	Ø	Вес (кг)	
		Разъемы прямые	Разъемы мобильные
3К+3	19,3-28,5	0,57	0,78
3К+Н+3	21,3-31,3	0,64	0,85

Вилки накладные

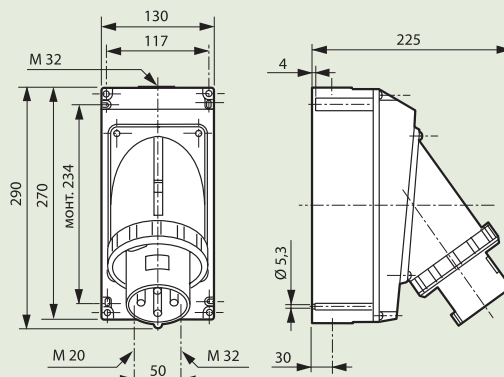

	Вес (кг)
3К+3	1,54
3К+Н+3	1,61

■ Габаритные размеры розеток и вилок 125 А, IP 66/67

Розетки наклонные

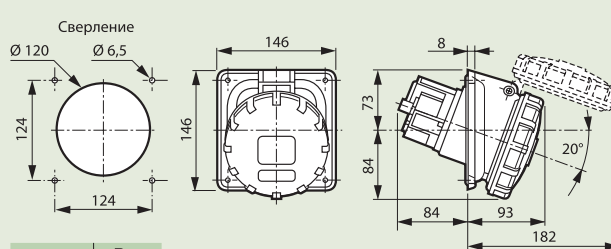

	Вес (кг)
3К+3	1
3К+Н+3	1,2

Вилки накладные

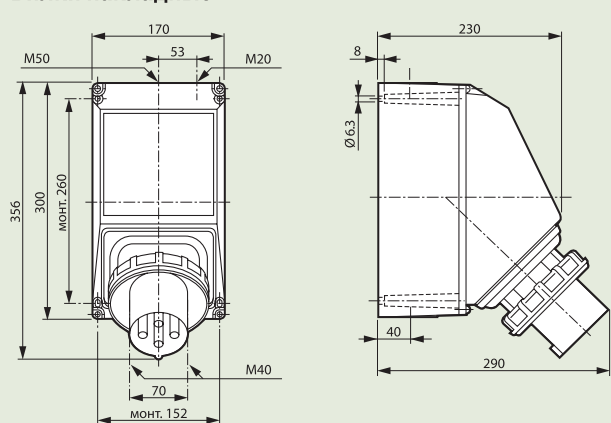

Вилки прямые

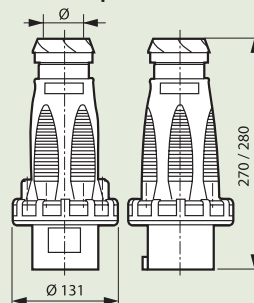

	Вес (кг)	Ø
3К+3	2,6	26-43
3К+Н+3	2,73	28,5-50

Розетки мобильные

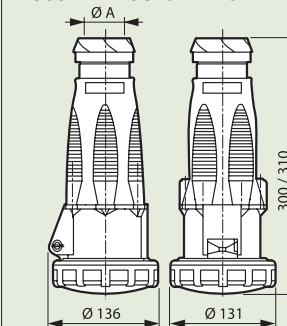

	Вес (кг)	Ø
3К+3	1,4	26-43
3К+Н+3	1,53	28,5-50

комбинированные щитки Р 17 (IP 44, IP 55 и IP 66)

пластиковые 16, 32 и 63 А

■ Характеристики

IP 44, IP 66, IP 55 в соответствии с NF EN CEI 60529 IK 08
в соответствии с NF EN 62262

■ Коммутационная способность розеток P17

Категория применения	Щиток 16 А	Щиток 32 А	Щиток 64 А
AC 23	8,4 кВт	16,8 кВт	
AC 22			33 кВт
AC 23В			33 кВт

■ Габаритные размеры

Щитки на 16 и 32 А

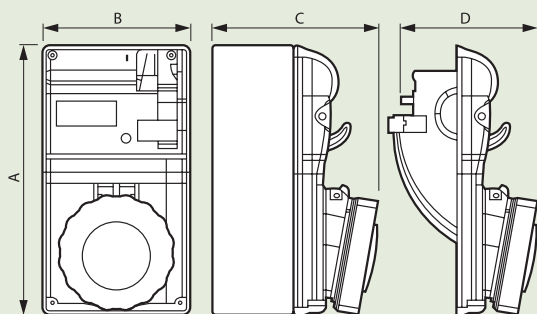

		IP 44				IP 55					
		Кат. №	A	B	C	D	Кат. №	A	B	C	D
BT 16 А	2 К + 3	566 01	220	125	127	122	566 21	220	125	133	128
	3 К + 3	566 05	220	125	129	124	566 25	220	125	134	129
	3 К + 3+Н	566 06	220	125	130	125	566 26	220	125	135	130
BT 32 А	2 К + 3	566 09	220	125	138	133	566 29	220	125	143	138
	3 К + 3	566 13	220	125	138	133	566 33	220	125	143	138
	3 К + 3+Н	566 14	220	125	139	134	566 34	220	125	144	139

Щитки на 63 А

Кат. № 572 98 и 589 10

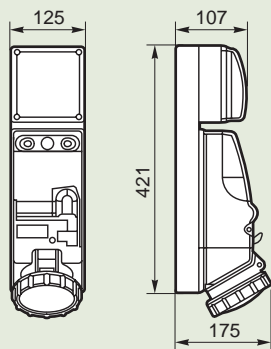

С рейкой DIN IP 66 63 А

Кат. № 589 18 и 572 99

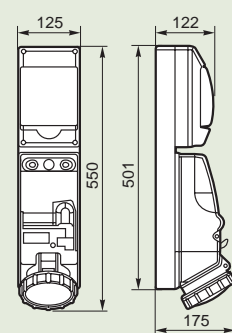

Щиток с установленной розеткой
Кат. № 589 26

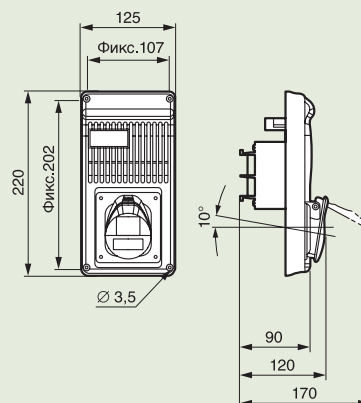

■ Габаритные размеры
Основания Кат. № 589 38

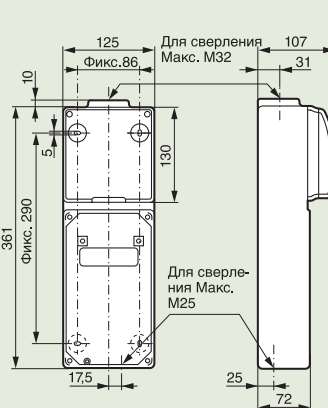

Кат. № 577 20

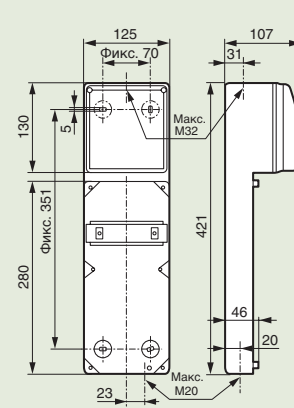

Кат. № 577 05

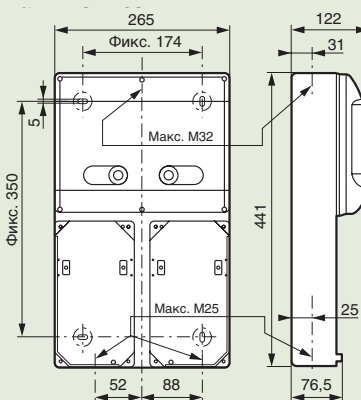

Кат. № 577 03

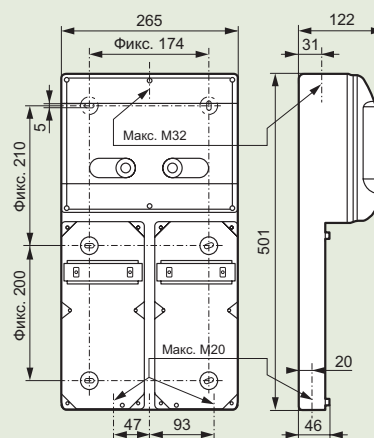

МОДУЛЬНЫЕ ЩИТКИ Р 17

основания и лицевые панели

Габаритные размеры

Основания

Кат. № 577 06

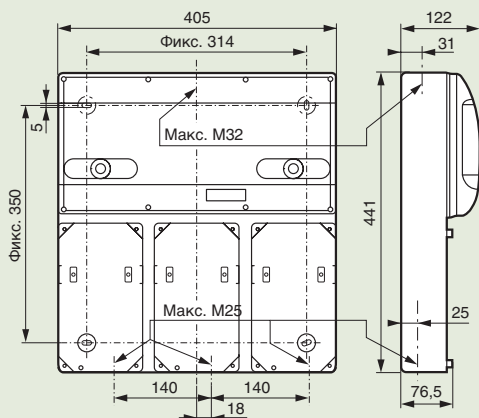

Кат. № 577 04

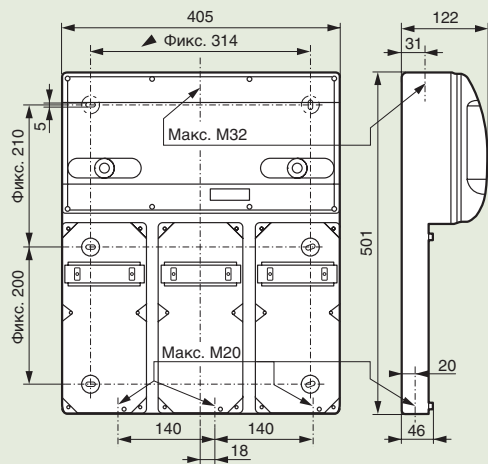

Коробки

Кат. № 577 10

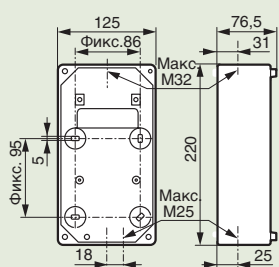

Кат. № 577 11

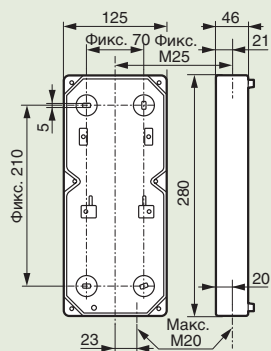

Лицевые панели для щитков

Кат. № 577 12

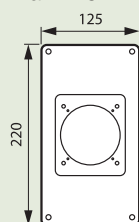

Кат. № 577 13

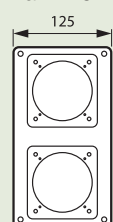

Кат. № 577 17

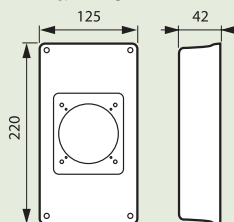

Лицевые панели для щитков

Кат. № 577 15

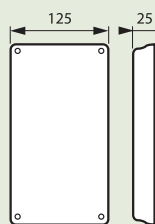

Кат. № 577 18

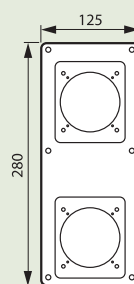

Кат. № 577 16

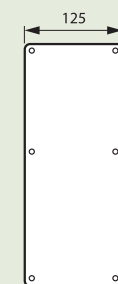

Кат. № 577 14

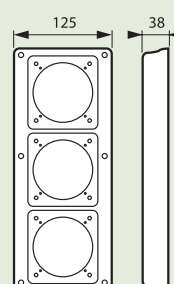

Кат. № 577 19

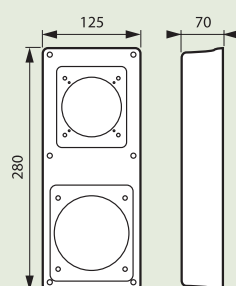

клеммные блоки



342 17



342 19



342 21



342 23

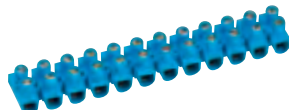

342 05

безвинтовые и проходные соединители



343 38



343 44



6340 51



6340 52



340 03



340 42



340 33



340 45

Упак. Кат. № Nylbloc™

Соответствуют EN 60998 и IEC 60/64-1
12 винтовых клемм
Полипропилен – 25° до + 100 °С (температура)
Температура окружающей среды – 25 °С - + 55 °С

Упак.	Кат. №	Макс. сечение (мм²)	Номин. сечение (мм²)	Диаметр Ø	Ток макс. (А)	Габариты (мм)
10	342 11	4	2.5	2.5	24	15.6 x 94 x 12.3
10/250	342 13	6	6	3.5	41	18 x 107 x 14.4
10/200	342 15	10	10	4.5	57	20.8 x 135.1 x 17.4
10/100	342 17	16	16	5.5	76	24.2 x 156.8 x 22.5
10	342 19	25	25	7	101	33 x 214 x 27.5
Белый						
10	342 21	4	2.5	2.5	24	15.6 x 94 x 12.3
10	342 23	6	6	3.5	41	18 x 107 x 14.4
10	342 25	10	10	4.5	57	20.8 x 135 x 17.4
10	342 27	16	16	5.5	76	24.2 x 156.8 x 22.5
Синий						
10	342 03	6	6	3.5	41	18 x 107 x 14.4
10	342 05	10	10	4.5	57	20.8 x 135.1 x 17.4
10	342 07	16	16	5.5	76	24.2 x 156.8 x 22.5
10	342 09	25	25	7	101	33 x 214 x 27.5

Nylbloc™ auto

Пружинные клемники для проводников сечением от 0,75 до 2,5 мм

100	343 22	2 клеммы 24 А / 400 В~
100	343 23	3 клеммы 24 А / 400 В~
100	343 25	5 клемм 24 А / 400 В~
50	343 28	8 клемм 24 А / 400 В~

Пластмассовые разъемы 2 К+3

Для круглого кабеля макс. Ø 11 мм
Диаметр стержней - 4,8 мм
Для оборудования класса I
Со складывающимися ручками
для облегчения извлечения вилки

10	502 85	Белые ручки	○
10	502 86	Красные ручки	●
10	502 89	Синие ручки	●
10	502 90	Черные ручки	●



Упак. Кат. № Колпачки Carvis™

Для жестких проводников 1.5 - 2.5 - 4 и 6 мм²
Напряжение 440 В

Упак.	Кат. №	Номинальное сечение (мм²)	Кол-во проводников и их сечения (мм²)	Цвет колпачка
100/1000	343 38 ⁽¹⁾	1.5	2–4 по 0.75 2–3 по 1 2 по 1.5	синий
100/1000	343 44 ⁽¹⁾	от 1.5 до 2.5	2–4 по 1 2–3 по 1.5 2 по 2.5 2–4 по 1.5	оранжевый

Соединители проходные

10 разделяемых клемм

Упак.	Кат. №	Сечение (мм²)	Ширина (мм)
10	340 00	2 x 6	15
10	340 01	2 x 10	19.5
10	340 02	2 x 16	21
10	340 03	2 x 25	21.5
10	340 04	2 x 35	25

С шестигранной головкой

Упак.	Кат. №	Сечение (мм²)	Ширина отверстия (макс. Ø каб., мм)	Общая высота (мм)	Межосевое расст. (мм)
20	340 30	2 x 6	3.3	27	
20	340 31	2 x 10	4.5	37	
20	340 32	2 x 16	5.8	41	
20	340 33	2 x 25	7.4	49	
10	340 34	2 x 50	9.5	59	
С лапками					
20	340 42	2 x 16	5.8	41	37
20	340 43	2 x 25	7.4	49	37
10	340 44	2 x 50	9.5	59	44
10	340 45	2 x 75	11.7	71	62

Упак. Кат. № Клеммы с возможностью разрыва сети

Для проводников Ø от 6 до 12 мм с наконечником

Хомуты для обжима

5	343 88	Металлическая пластина 150 x 45 мм Крепление pistolетным дюбелем Ø 7мм, шаг 150 или винтами Ø 3,5 мм
10	343 89	Пластина из пластика 95 x 20 мм Полная длина 125 мм. Крепление pistolетным дюбелем Ø 7 мм, шаг 150 или винтом 5 мм

(1) Поставляются по 1000 шт.

клемники-разветвители и клеммные блоки

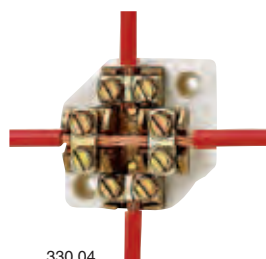

330 04



330 74

Упак.	Кат. №	Клеммники-разветвители						
		Клеммник устанавливается на основании из полиэстера, армированного стекловолокном со скобами для обжатия (кроме Кат. № 330 02)						
		Подключение без разрыва кабеля Допускается применение кабеля ответвления, сечение которого равно сечению основного кабеля						
		Для кабелей сечением (мм ²)	A (мм)	C (мм)	E (мм)	H (мм)	I (мм)	J (мм)
5	330 02	25	43	39	8	27	38	4,5
5	330 04	35	55	46	8,5	38	54	5
5	330 07	70	58	52	8,5	41	58	5
5	330 15	150	71	66	9	53	75	6,5
5	330 19	240	96	83	11	74	105	7

		Клеммные блоки							
		Стандартные коробки IP 30-IP 07 Оборудованы 4 или 5 клеммниками-разветвителями на изолирующих основаниях, закрытых крышкой. Преднарезанные вводные отверстия для труб 9 и 21. Пломбируемые винты.							
Упак.	Кат. №	Полосы	Сечение	A (мм)	C (мм)	D (мм)	E (мм)	F (мм)	G (мм)
		RAL 7032	каб. (мм ²)	(мм)	(мм)	(мм)	(мм)	(мм)	(мм)
1	330 24	4	25	201	68	82	224	28	5
1	330 25	5		236	68	82	274	28	5
1	330 44	4	35	236	75	89	264	40	6
1	330 45	5		276	75	89	320	40	6
1	330 54	4	70	276	84	99	314	40	7
1	330 55	5		319	84	99	375	40	7
1	330 74	4	150	319	103	118	361	50	7
1	330 84	4	240	510	129	144	613	65	9

хомуты для труб



319 00



319 63

Хомуты Colson и Colring (стр. 447-449)

Упак.	Кат. №	Хомуты с монтажным основанием			
		Для применения в сфере жилых и общественных зданий Монтаж с применением инструмента Pulsa. Для труб диаметром 9 - 21 или кабелей. Ø 15 - 30 мм Полиамид 6 (для помещений) - цвет серый Полиамид 12 (для наружного монтажа) - цвет черный			
100/1000	319 00				
100	319 02				
50	319 63	Для промышленных предприятий Ударостойкие (IK 10) и выдерживающие высокую температуру (- 25 °С, + 70 °С) Основание для хомутов Ø 16 - 25 мм Основание для хомутов Ø 25 - 40 мм			
50	319 64				
		Дюбели монтажные			
100	Черный 319 57	С резьбой Ø 6.6 шаг 150 - сверление Ø 8 мм Для хомутов с монтажными основаниями, Clipsotube и коробок Plexo			
		Крепежные приспособления			
100	Черный 319 47	Хомут 319 13 + основание 319 58 (Кат. № 319 13/50/58, стр. 336-337)			
		Хомуты Colson			
		Для крепления труб IRL Полиамид 12. Ширина 9 мм Для монтажа внутри помещений			
		Серый	Длина полная (мм)	Макс. зажимание Ø (мм)	Мин. зажимание Ø (мм)
100	318 70		185	42	10
100	318 71		265	62	26
100	318 72		355	92	26
		Аксессуары для хомутов Colson			
100	Серый 318 80	Для монтажа внутри помещений Дюбель с отверстием для хомута Сверление Ø 8 мм			
100	318 99	Монтажное основание Монтаж с применением инструмента Spit Pulsa			

■ Испытание на разрыв

Условия испытания
Температура: 23° С
Относительная влажность: 50%

	Кат. №	Результаты испытания на разрыв (согласно EN 50146)		Температурные диапазоны для монтажа и эксплуатации (согласно EN 50146)	
		Ø тест. (мм)	Испытание на разрыв мин. (daN)	Мин. температура монтажа	Рабочая температура мин. макс.
Хомуты с основанием для инстр. SPIT	319 00	20	30	-10° С	-25° С 85° С
	319 02	20	30	-10° С	-25° С 85° С
Clipsotube	319 03	16	22	0° С	-25° С 85° С
	319 04	20	22	0° С	-25° С 85° С
	319 06	22	22	0° С	-25° С 85° С
Clipsotube для инстр. SPIT	319 05	20	22	-10° С	-25° С 85° С
	319 07	20	22	-10° С	-25° С 85° С

Кабель-каналы Lina 25

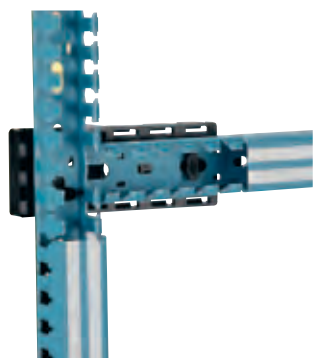
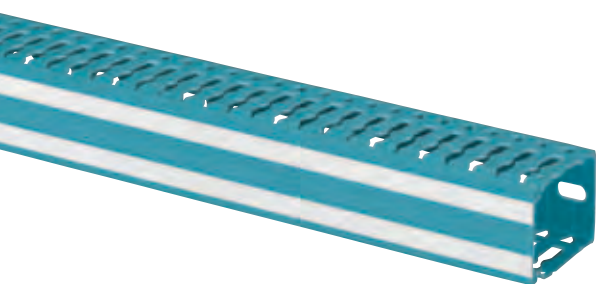
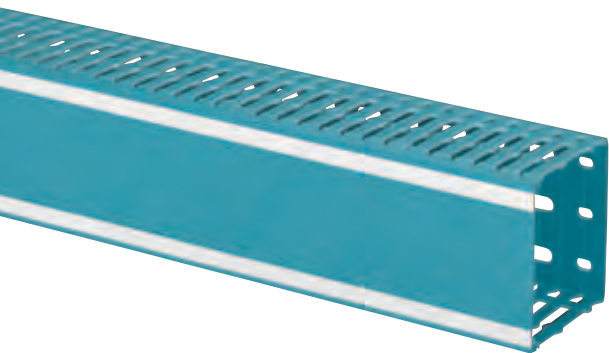

Вертикальная и
горизонтальная
фиксация с
фиксатором
Кат. № 366 43



Монтаж с применением
удобного инструмента
Кат. № 367 10

фиксаторы для труб оснащены защелками



319 05



319 07



319 06



319 04



313 71



319 35

Упак.	Кат. №	Фиксаторы для труб, цвет серый RAL 7035
		Для установки внутри помещений. Для крепления с помощью дюбеля Кат. № 318 82, металлического болта \varnothing 7 мм шаг 150, винта \varnothing 5 мм или с применением инструмента Spit Pulsa 700 E (для Кат. № 319 05/07)
100	319 03	Для жестких гладких труб \varnothing 16 мм
100	319 04	Для жестких гладких труб \varnothing 20 мм
100	319 06	Для жестких гладких труб \varnothing 25 мм
100	319 05	Регулируемые для жестких гладких труб \varnothing 16 и 20 мм
100	319 07	Регулируемые для жестких гладких труб \varnothing 20 и 25 мм
		Фиксаторы для гибких и жестких труб
		Фиксация при помощи защелок Лирообразный фиксатор для: <ul style="list-style-type: none"> • крепления штифтом • крепежными средствами для DLP • винтами или дюбелями • клеем
100	Серый 313 70	Для труб IRL 16, CEI 16
100	313 71	Для труб IRL 20, CEI 20
100	313 72	Для труб IRL 25, CEI 25
100	313 73	Для труб IRL 32, CEI 32
100	313 74	Для труб IRL 40, CEI 40
		Аксессуары
		Полиамид Дюбель \varnothing 7 мм, хомут 150 мм Монтаж на дюбели с резьбой Кат. № 399 57 Возможен монтаж при помощи строительного пистолета.
100	Серый 319 35	Фиксация группы проводников длина 140 мм для 8 кабелей U1000 R2V 3G 1.5
50	319 36	длина 240 мм для 16 кабелей U1000 R2V 3G 1.5

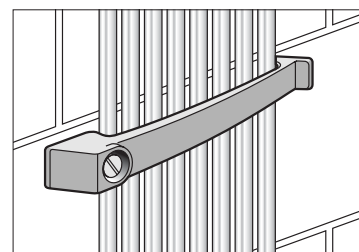

Colring™ 3 кабельные хомуты для монтажа оборудования



Бесцветные : 320 30 - 320 37



Черные : 320 12 - 320 24



320 61/14/55/19/20/49



320 52 - 320 58



320 61 - 320 63

Упак. Кат. № Монтажные хомуты

		Бесцветные. Полиамид 6/6				
		Упакованы по 100 шт.				
Упак.	Кат. №	Ширина (мм)	Длина (мм)	Макс. Ø охвата петли (мм)	Мин. Ø охвата петли (мм)	Вес (гр)
1 000/10 000	320 30 ⁽¹⁾	2.4	95	18	1.6	0.26
1 000/10 000	320 31 ⁽¹⁾	2.4	140	33	1.6	0.37
1 000/6 000	320 32 ⁽¹⁾	2.4	180	46	1.6	0.47
1 000	320 37 ⁽¹⁾	3.5	140	33	1.6	0.57
1 000	320 38 ⁽¹⁾	3.5	180	46	1.6	0.73
100/2 000	320 39	3.5	280	77	1.6	1.13
100	320 40	3.5	360	102	1.6	1.46
1 000/4 000	320 42 ⁽¹⁾	4.6	180	46	1.6	1.20
100/2 000	320 43	4.6	280	77	1.6	1.88
100	320 44	4.6	360	102	1.6	2.38
100	320 47	7.6	180	42	4.8	2.35
100	320 49	7.6	360	98	4.8	4.67
100	320 50	7.6	720	218	4.8	9.36

Полиамид 6/6 черный

Высокотемпературные, стойкие к УФ-лучам
Упаковка 100 шт.

1 000	320 12 ⁽¹⁾	2.4	95	18	1.6	0.26
1 000	320 15 ⁽¹⁾	3.5	140	33	1.6	0.57
1 000	320 22	4.6	180	46	1.6	1.20
100	320 24	4.6	360	102	1.6	2.38
100	320 29	7.6	360	98	4.8	4.67

Упакованные в пакет

Упаковка по 100 шт. кроме Кат. № 318 20 и 318 00, которые упакованы по 200 шт.

Бесцветные

2000	318 20	2.4	95	18	1.6	0.26
1000	318 21	2.4	140	33	1.6	0.37
1000	318 22	2.4	180	46	1.6	0.47
1000	318 23	3.5	140	33	1.6	0.57
1000	318 24	3.5	180	46	1.6	0.73
1000	318 25	3.5	280	77	1.6	1.13
1000	318 26	3.5	360	102	1.6	1.46
1000	318 27	4.6	180	46	1.6	1.20
1000	318 28	4.6	280	77	1.6	1.88
1000	318 29	4.6	360	102	1.6	2.38
1000	318 30	7.6	180	42	4.8	2.35
1000	318 31	7.6	360	98	4.8	4.67

(1) Хомуты уложены одинаково

Упак. Кат. № Монтажные хомуты (продолжение)

Черные

Упак.	Кат. №	Ширина (мм)	Длина (мм)	Макс. Ø охвата петли (мм)	Мин. Ø охвата петли (мм)	Вес (гр)
2000	318 00	2.4	95	18	1.6	0.26
1000	318 01	2.4	140	33	1.6	0.37
1000	318 02	2.4	180	46	1.6	0.47
1000	318 03	3.5	140	33	1.6	0.57
1000	318 04	3.5	180	46	1.6	0.73
1000	318 05	3.5	280	77	1.6	1.13
1000	318 06	3.5	360	102	1.6	1.46
1000	318 07	4.6	180	46	1.6	1.20
1000	318 08	4.6	280	77	1.6	1.88
1000	318 09	4.6	360	102	1.6	2.38
100	318 10	7.6	180	42	4.8	2.35
100	318 11	7.6	360	98	4.8	4.67
500	318 12	7.6	720	218	4.8	9.36

Бесцветные. Полиамид 6/6

1 000	320 52 ⁽¹⁾	2.4	105	22	1.6	0.26
1 000	320 54 ⁽¹⁾	3.5	140	33	1.6	0.57
500	318 32	7.6	720	218	4.8	9.36
1 000	320 55	4.6	180	46	1.6	1.20
100	320 57	4.6	360	102	1.6	2.38
2000	318 40	2.4	95	18	1.6	0.26
1000	318 41	2.4	140	33	1.6	0.37
1000	318 42	2.4	180	46	1.6	0.47
1000	318 43	3.5	140	33	1.6	0.57
1000	318 44	3.5	180	46	1.6	0.73
1000	318 48	4.6	280	77	1.6	1.88
100	320 58	7.6	360	98	4.8	4.67

Монтажные хомуты для маркировки кабеля (габариты стр. 448)

Бесцветные. Полиамид 6/6

Упак.	Кат. №	Ширина (мм)	Длина (мм)	Макс. Ø охвата петли (мм)	Мин. Ø охвата петли (мм)	Вес (гр)
100	320 61	2.4	95	18	4.0	0.40
100	320 63	4.6	180	46	9.5	1.50

Хомуты для монтажа слаботочных кабелей

стр. 756

(1) Хомуты уложены одинаково

Colring™ аксессуары, инструмент Colring™ P46



320 88



395 98

Упак.	Кат. №	Аксессуары
100/2 000 100	320 65 320 67	Самклеющиеся площадки Для хомутов шириной до 4.6 мм макс. Безцветные Черные
1 000	320 70	Базы для монтажа на винтах Для хомутов шириной 4.6 мм макс. Для винтов Ø 4 мм
100	320 72	Для любых хомутов Винты Ø 5 мм
1 000	320 76	Монтажное основание Для хомутов шириной 4.6 мм макс. Для металлических пластин толщиной 0.5 - 3 мм. Диаметр отверстия 6 - 6.35 мм
100	320 85	Пластина для маркировки 40 x 22 мм Для хомутов шириной 4.6 мм макс. Для маркировки используйте фломастер Кат. № 395 98

Инструмент Colring™ P46

Для затяжки хомутов Colring™ макс. ширина 4.6 мм
Автоматическое обрезания хомутов после затяжки
Р 46 для кабелей толщиной 4.6 мм макс.
Фломастер
Цвет черный

Colring™ монтажные хомуты

Colring™ без защиты от УФ

Материал: полиамид 6/6
Температура:

- рабочая:
 - постоянная: 20 000 ч: 85 °C
 - долговременная: 1 000 ч: 100 °C
 - макс. допустимая: 130 °C
- Низкие температуры:
 - рабочая: - 40 °C
 - монтаж: - 10 °C

Стойкость у УФ: без защиты
Материал: ASTM D 4066 82
Класс 1
Кислородный индекс: 28.5 %
(ASTM D-2863)

Colring™ высокотемпературные и с защитой от УФ

Материал: черный полиамид 6/6
Температура:

- рабочая:
 - постоянная: 20 000 ч: 105 °C
 - долговременная: 1 000 ч: 120 °C
 - макс. допустимая: 150 °C
- низкие температуры:
 - рабочая: - 40 °C
 - монтаж: 0 °C

Стойкость к УФ: защищены
Материал: ASTM D-4066-82,
Класс 2
Кислородный индекс: 26 %
(ASTM D-2863)

Общие характеристики

Удержание влаги : 1.2 %
Дымостойкость < 5 % (UTE C 20-453 Oct. 76)
Одобрено UL 1565 No E73369 и MIL-S-3 367
Материал не содержит галогенов
Огнестойкость: UL 94 V2

Стойкость к агрессивным веществам:

- высокая стойкость к соединениям на основе: нефти, масел, нефтепродуктов, хлоркаучука
- ограниченная стойкость к сульфонатам
- отсутствует стойкость к фенолам

Монтажные хомуты Полиамид 6/6		Макс. усилие замка (daN)	Предел прочности на разрыв Согласно UL 1565	
Черные Высокотемперат. гарантируемая Защита от УФ	Безцветные Без защиты от УФ		Испыт. Ø (мм)	Мин. прочн. (daN)
320 12	320 30	0,5	18	8,0
	320 31 ⁽¹⁾	0,5	20	8,0
	320 32 ⁽¹⁾	0,5	20	8,0
320 15	320 37	0,5	20	13,0
	320 38 ⁽¹⁾	0,5	20	13,0
	320 39 ⁽¹⁾	0,5	20	13,0
320 22	320 40 ⁽¹⁾	0,5	20	13,0
	320 42	0,5	20	22,0
	320 43	0,5	20	22,0
320 24	320 44	0,5	20	22,0
	320 29	320 47 ⁽¹⁾	1	20
	320 49	1	20	53,0
	320 50 ⁽¹⁾	1	20	53,0
	320 61	0,5	20	8,0
	320 63	0,5	20	22,0
	320 52	0,45	20	8,0
	320 54	0,6	20	13,0
	320 55	0,9	20	22,0
	320 57	0,9	20	22,0
	320 58	1,5	20	53,0

Габариты

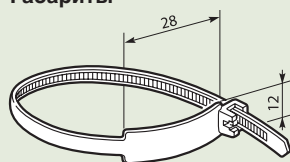

320 63

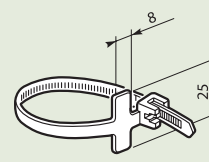

320 61

Col 6™ монтажные хомуты



Материал: черный полиамид 6/6

Влагопоглощение: 2 %

Рабочая температура:

- постоянно > 20 000 час.: 60 °C
- долговременно > 1 000 час.: 85 °C
- максимальная температура: 120 °C

Стойкость к низким температурам:

- рабочая температура: - 25 °C
- монтировать при температуре не ниже: 0 °C

Огнестойкость: UL 94 HB

Стойкость к УФ: до 500 часов

Стойкость к химическим веществам:

- нефть, масла, нефтепродукты, растворители
- чувствительны к кислотам

Упак.	Кат. №	Col 6™		Ø охвата		Вес (гр)	Макс. усилие фиксации (daN)	Усилие разрыва мин. (daN)
		Ширина (мм)	Длина (мм)	Мин. (мм)	Макс. (мм)			
100	319 28	7.6	128	8	22	1.7	H 1.5	35
100	319 29	7.6	194	15	42	2.7	H 1.5	45
100	319 30	7.6	260	15	62	3.4	H 1.5	45
100	319 32	7.6	359	15	92	4.8	H 1.5	45

Хомуты Colson прошли испытания на климатические воздействия и агрессивные химические вещества.

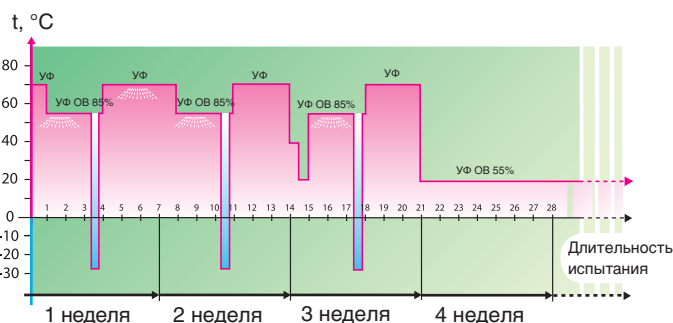

УФ: ультрафиолетовое излучение
ОВ: относительная влажность воздуха

Распыление воды

По окончании испытаний в течении целого месяца, хомуты Colson сохраняют все свои свойства.

При продолжении испытаний до 6 недель хомуты сохраняют 80% своей прочности.

монтажные аксессуары



319 50 + 319 57, или 319 55, или 319 58

Упак. Кат. № **Аксессуары**

100 319 59 **Основание для хомутов Colson™**
Возможен монтаж оснований с использованием инструмента Spit Pulsa



Для хомутов шириной 9 мм макс.

100 Высота 319 50 Высота : 12 мм

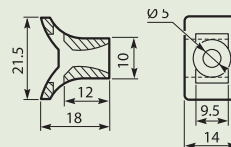

100/1000 319 55 **Дюбель Ø 8 мм с пазом для хомута**
Стандартный

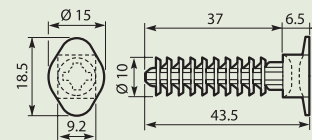

100 319 58 **Дюбель с высокой шляпкой**

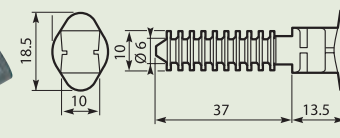

100 308 94 **Для кабель-каналов DLP и щитов XL**

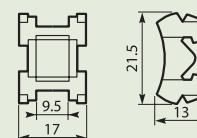

100 319 57 **Дюбель Ø 8 мм**
Ø 6.6 x 150 мм

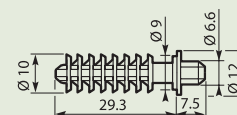

Colson™ монтажные хомуты



319 16



319 96

Упак.	Кат. №	Стойкие к ультрафиолетовым лучам (УФ) монтажные хомуты				
		Соответствуют EN 50146 Не содержат галогенов.				
		Ширина (мм)	Длина (мм)	Макс. Ø охвата (мм)	Мин. Ø охвата (мм)	Вес (гр)
100/1 000	319 10	9	123	22	4	2.2
100/1 000	319 13	9	185	42	10	3.2
100/1 000	319 16	9	262	62	26	4.7
100/1 000	319 19	9	357	92	26	6.9
100/500	319 20	9	498	140	74	12.7
100	319 21	9	750	220	74	16.9
100	319 22	6	119	25	4	1.6
100/1 000	319 25	6	180	45	10	2
		Монтажный комплект				
100	319 47	Состав : Хомуты Кат. № 319 13 + дюбели Кат. № 319 58				
		Монтажный инструмент Colson™				
1/10	319 96	Для затяжки и обрезки хомутов Colson™ и Col 6				

Монтажные хомуты		Для промышленных предприятий	
50	319 63	Монтаж инструментом Spit Pulsa	
50	319 64	Для труб Ø 16 - 25	
		Для труб Ø 25 - 40	
Для жилых зданий			
100	319 02	Для труб IRL 16 - 32 или кабелей диам. 15 - 30 мм²	



Colson™ монтажные хомуты

Высокое качество хомутов Colson™

Типы испытаний

- Входной контроль исходных материалов.
- Выходной контроль на поточной линии и в лаборатории (см. результаты испытаний на прочность).
- Проверка упаковки на поточной линии.

Стойкость к химическим реактивам



- Являются стойкими к нефти, маслам, нефтепродуктам, солевому туману
- Низкая стойкость к хлоросодержащим растворителям

Влагостойкость

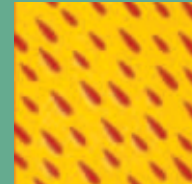

Поглощение влаги: Н 1 %

Низкие температуры



- Работа: – 40 °С
- Монтаж: – 30 °С

Солнечный свет



Максимальные температуры эксплуатации:

- 85 °С в пиковом режиме
- 120 °С выдерживают (1 000 часов при 100 °С)
- защищены от УФ

Характеристики хомутов Colson™

Кислородный индекс: ASTM D 2863-76, 22.5 %
Разъедаемость газами: UTE C 20-453 oct. 76, < 5 %
Самозатухающий материал: UL 94 HB

Маркировка хомутов Colson™

Каждый хомут Colson маркируется производителем (метод производства, время производства). Legrand подчеркивает, что хомуты выпускаются под строгим контролем качества и заказчик всегда может быть уверен в высоком качестве хомутов Colson™

Прочность на разрыв (по EN 50146)

Условия испытаний

- Температура 23 °С
- Относительная влажность воздуха 50 %
- Скорость нарастания усилия 25.4 мм/мин

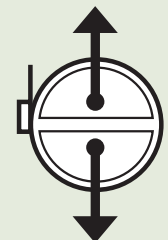

Предел прочности на разрыв

Кат. №	Макс. усилие фиксатора (daN)	Прочность на разрыв	
		Диам. при испытании (мм) по условиям EN 50146	Мин. предел прочности (daN)
319 10	4	20	36
319 13	4	20	36
319 16	5	26	53
319 19	5	26	53
319 20	5.5	74	53
319 21	5.5	74	53
319 22	4	20	22
319 25	4	20	22

Металлические проволочные лотки Cablofil™

РЕВОЛЮЦИОННОЕ РЕШЕНИЕ ДЛЯ ПРОКЛАДКИ КАБЕЛЯ



Кабельная трасса, проложенная в лотке Cablofil шириной 300 мм



Проход кабельной трассы через стену при помощи уникальных огнестойких модулей EZ-Path

Преимущества использования системы проволочных лотков Cablofil

- Гибкость. Огибание препятствий. Быстрая и легкая смена уровня и направлений
- Легкость инсталляции. Небольшое количество дополнительных компонентов
- Отличная вентиляция и защита кабелей от механических повреждений
- Высокое качество оцинковки и сварки, высокие прочностные характеристики

Преимущества использования противопожарной системы EZ-Path

- Саморасширяющийся материал внутри EZ-Path немедленно реагирует на огонь или высокую температуру и быстро блокирует огонь и дым, предотвращая их дальнейшее распространение
- Максимальная защита от распространения горения вне зависимости от того, наполнен ли модуль EZ-Path кабелем или пуст
- Автоматическая адаптация к количеству проложенных кабелей. Кабели можно добавлять или заменять без демонтажа модуля EZ-Path
- Быстрая и легкая установка, простота эксплуатации и аккуратный законченный внешний вид
- Санитарная безопасность, звукоизоляция и воздушная герметичность